



Alisa

Sistema Sanitario Regione Liguria

AREA CENTRALE REGIONALE DI ACQUISTO

Dirigente responsabile: Dott. Luigi Moreno COSTA - tel. 010/548 8561
e-mail: luigimoreno.costa@regione.liguria.it
Funzionario referente: Dott.ssa Rossana BRANDOLIN tel. 010/548 8538
e-mail: rossana.brandolin@regione.liguria.it

Determinazione n. 314 del 02/09/2019

Oggetto: Gara a procedura aperta, ai sensi dell'art. 60 del D.lgs. n. 50/2016, per l'affidamento della fornitura di materiale per l'esecuzione di esami diagnostici e procedure interventistiche di Neuroradiologia occorrenti alle AA.SS.LL., EE.OO. ed IRCCS della Regione Liguria per un periodo di anni 3 con opzione di rinnovo per un ulteriore anno - Lotti n. 71 – N. gara 6551014.

Affiancamento MEDTRONIC ITALIA s.p.a. lotto 70

IL DIRETTORE DELL'AREA

Vista la Legge della Regione Liguria 06/11/2012 n. 34 con la quale le funzioni di Centrale regionale di Acquisto (CRA), ai sensi dell'art. 37 del D.Lgs. 18/04/2016, n. 50, già disciplinate dalla L.R. n.14/2007 e s.m.i. sono state assegnate, a decorrere dall'01/01/2013 ad apposita area dell'Agenzia Sanitaria Regionale (ARS);

Visto l'art. 11 comma 16 della legge Regione Liguria 29/07/2016, n. 17 con la quale le funzioni di Centrale Regionale di Acquisto esercitate da ARS sono svolte a far data dal 01/10/2016 da A.Li.Sa. fino alla revisione della normativa regionale in materia di centrale di committenza;

Vista la deliberazione n. 22 del 30/12/2016 del Commissario Straordinario di A.Li.Sa. rubricata "Ulteriori provvedimenti relativi al provvisorio esercizio delle funzioni dell'Azienda Ligure Sanitaria della Regione Liguria, nelle more dell'adozione della dotazione organica definitiva e degli atti previsti dall'art. 11, c. 11, della Legge Regionale 29 luglio 2016, n. 17" con la quale sono state definite in via transitoria le competenze del Direttore e dei Dirigenti dell'Area CRA;

Vista la determinazione n. 466 del 15/12/2017, con la quale è stata aggiudicata la procedura aperta, a procedura aperta, ai sensi dell'art. 60 del D.lgs. n. 50/2016, per l'affidamento della fornitura di materiale per l'esecuzione di esami diagnostici e procedure interventistiche di Neuroradiologia occorrenti alle AA.SS.LL., EE.OO. ed IRCCS della Regione Liguria per un periodo di anni 3 con opzione di rinnovo per un ulteriore anno - N. gara 6551014;

Preso visione della nota della Ditta MEDTRONIC ITALIA s.p.a. del 06/07/2018, acquisita agli atti prot. n. 17255 del 05/08/2019, relativa all'offerta di affiancamento ai prodotti aggiudicati per il lotto 70 dei seguenti prodotti, a seguito di aggiornamento tecnologico, alle medesime condizioni di aggiudicazione:

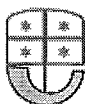

Alisa

Sistema Sanitario Regione Liguria

2 di 27

Cod. CFN	Nome Commerciale Modello	Descrizione	Prezzo Unitario	IVA %
PED2-300-12	PIPELINE FLEX CON SHIELD TECHNOLOGY	Stent a diversione di flusso Pipeline Flex con tecnologia Shield diametro 3,00 mm, lunghezza 12 mm. Confezione indivisibile da 1 unità. CND:P07040199 Repertorio:1250707/R Classe CE: Classe III Certificato CE: 538760MRA	€ 8.900,00 (ottomilanovecento/00)	4.00
PED2-375-18	PIPELINE FLEX CON SHIELD TECHNOLOGY	Stent a diversione di flusso Pipeline Flex con tecnologia Shield diametro 3,75 mm, lunghezza 18 mm. Confezione indivisibile da 1 unità. CND:P07040199 Repertorio:1250737 Classe CE: Classe III Certificato CE: 538760MRA	€ 8.900,00 (ottomilanovecento/00)	4.00
PED2-375-35	PIPELINE FLEX CON SHIELD TECHNOLOGY	Stent a diversione di flusso Pipeline Flex con tecnologia Shield diametro 3,75 mm, lunghezza 35 mm. Confezione indivisibile da 1 unità. CND:P07040199 Repertorio:1250741/R Classe CE: Classe III Certificato CE: 538760MRA	€ 8.900,00 (ottomilanovecento/00)	4.00
PED2-450-10	PIPELINE FLEX CON SHIELD TECHNOLOGY	Stent a diversione di flusso Pipeline Flex con tecnologia Shield diametro 4,50 mm, lunghezza 10 mm. Confezione indivisibile da 1 unità. CND:P07040199 Repertorio:1496054/R Classe CE: Classe III Certificato CE: 538760MRA	€ 8.900,00 (ottomilanovecento/00)	4.00
PED2-450-30	PIPELINE FLEX CON SHIELD TECHNOLOGY	Stent a diversione di flusso Pipeline Flex con tecnologia Shield diametro 4,50 mm, lunghezza 30 mm. Confezione indivisibile da 1 unità. CND:P07040199 Repertorio:1250764/R Classe CE: Classe III Certificato CE: 538760MRA	€ 8.900,00 (ottomilanovecento/00)	4.00
PED2-475-14	PIPELINE FLEX CON SHIELD TECHNOLOGY	Stent a diversione di flusso Pipeline Flex con tecnologia Shield diametro 4,75 mm, lunghezza 14 mm. Confezione indivisibile da 1 unità. CND:P07040199 Repertorio:1250767/R Classe CE: Classe III Certificato CE: 538760MRA	€ 8.900,00 (ottomilanovecento/00)	4.00
PED2-475-20	PIPELINE FLEX CON SHIELD TECHNOLOGY	Stent a diversione di flusso Pipeline Flex con tecnologia Shield diametro 4,75 mm, lunghezza 20 mm. Confezione indivisibile da 1 unità. CND:P07040199 Repertorio:1250770 Classe CE: Classe III Certificato CE: 538760MRA	€ 8.900,00 (ottomilanovecento/00)	4.00

A.Li.Sa. - Azienda Ligure Sanitaria della Regione Liguria

C.F. / P. IVA 02421770997

Sede legale: Piazza della Vittoria, n. 15, 16121 Genova (GE) - Tel. 010 548 4162

E-mail: direzione.alisa@regione.liguria.it

Sede operativa: Via G. D'Annunzio, n. 64, 16121 Genova (GE) - Tel. 010 548 8562

PEC: protocollo@pec.alisaliguria.it

h

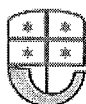

Alisa

Sistema Sanitario Regione Liguria

3 di 27

PED2-500-18	PIPELINE FLEX CON SHIELD TECHNOLOGY	Stent a diversione di flusso Pipeline Flex con tecnologia Shield diametro 5,00 mm, lunghezza 18 mm. Confezione indivisibile da 1 unità. CND:P07040199 Repertorio:1250777/R Classe CE: Classe III Certificato CE: 538760MRA	€ 8.900,00 (ottomilanovecento/00)	4.00
PED2-400-16	PIPELINE FLEX CON SHIELD TECHNOLOGY	Stent a diversione di flusso Pipeline Flex con tecnologia Shield diametro 4,00 mm, lunghezza 16 mm. Confezione indivisibile da 1 unità. CND:P07040199 Repertorio:1250744 Classe CE: Classe III Certificato CE: 538760MRA	€ 8.900,00 (ottomilanovecento/00)	4.00
PED2-350-10	PIPELINE FLEX CON SHIELD TECHNOLOGY	Stent a diversione di flusso Pipeline Flex con tecnologia Shield diametro 3,50 mm, lunghezza 10 mm. Confezione indivisibile da 1 unità. CND:P07040199 Repertorio:1250724/R Classe CE: Classe III Certificato CE: 538760MRA	€ 8.900,00 (ottomilanovecento/00)	4.00
PED2-375-14	PIPELINE FLEX CON SHIELD TECHNOLOGY	Stent a diversione di flusso Pipeline Flex con tecnologia Shield diametro 3,75 mm, lunghezza 14 mm. Confezione indivisibile da 1 unità. CND:P07040199 Repertorio:1250735/R Classe CE: Classe III Certificato CE: 538760MRA	€ 8.900,00 (ottomilanovecento/00)	4.00
PED2-300-10	PIPELINE FLEX CON SHIELD TECHNOLOGY	Stent a diversione di flusso Pipeline Flex con tecnologia Shield diametro 3,00 mm, lunghezza 10 mm. Confezione indivisibile da 1 unità. CND:P07040199 Repertorio:1250706 Classe CE: Classe III Certificato CE: 538760MRA	€ 8.900,00 (ottomilanovecento/00)	4.00
PED2-400-35	PIPELINE FLEX CON SHIELD TECHNOLOGY	Stent a diversione di flusso Pipeline Flex con tecnologia Shield diametro 4,00 mm, lunghezza 35 mm. Confezione indivisibile da 1 unità. CND:P07040199 Repertorio:1250749/R Classe CE: Classe III Certificato CE: 538760MRA	€ 8.900,00 (ottomilanovecento/00)	4.00
PED2-400-14	PIPELINE FLEX CON SHIELD TECHNOLOGY	Stent a diversione di flusso Pipeline Flex con tecnologia Shield diametro 4,00 mm, lunghezza 14 mm. Confezione indivisibile da 1 unità. CND:P07040199 Repertorio:1250743 Classe CE: Classe III Certificato CE: 538760MRA	€ 8.900,00 (ottomilanovecento/00)	4.00

A.Li.Sa. - Azienda Ligure Sanitaria della Regione Liguria

C.F. / P. IVA 02421770997

Sede legale: Piazza della Vittoria, n. 15, 16121 Genova (GE) - Tel. 010 548 4162

E-mail: direzione.alisa@regione.liguria.it

Sede operativa: Via G. D'Annunzio, n. 64, 16121 Genova (GE) - Tel. 010 548 8562

PEC: protocollo@pec.alisaliguria.it

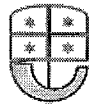

Alisa

Sistema Sanitario Regione Liguria

4 di 27

PED2-425-18	PIPELINE FLEX CON SHIELD TECHNOLOGY	Stent a diversione di flusso Pipeline Flex con tecnologia Shield diametro 4,25 mm, lunghezza 18 mm. Confezione indivisibile da 1 unità. CND:P07040199 Repertorio:1250753 Classe CE: Classe III Certificato CE: 538760MRA	€ 8.900,00 (ottomilanovecento/00)	4.00
PED2-450-16	PIPELINE FLEX CON SHIELD TECHNOLOGY	Stent a diversione di flusso Pipeline Flex con tecnologia Shield diametro 4,50 mm, lunghezza 16 mm. Confezione indivisibile da 1 unità. CND:P07040199 Repertorio:1250760 Classe CE: Classe III Certificato CE: 538760MRA	€ 8.900,00 (ottomilanovecento/00)	4.00
PED2-475-12	PIPELINE FLEX CON SHIELD TECHNOLOGY	Stent a diversione di flusso Pipeline Flex con tecnologia Shield diametro 4,75 mm, lunghezza 12 mm. Confezione indivisibile da 1 unità. CND:P07040199 Repertorio:1250766/R Classe CE: Classe III Certificato CE: 538760MRA	€ 8.900,00 (ottomilanovecento/00)	4.00
PED2-450-18	PIPELINE FLEX CON SHIELD TECHNOLOGY	Stent a diversione di flusso Pipeline Flex con tecnologia Shield diametro 4,50 mm, lunghezza 18 mm. Confezione indivisibile da 1 unità. CND:P07040199 Repertorio:1250761 Classe CE: Classe III Certificato CE: 538760MRA	€ 8.900,00 (ottomilanovecento/00)	4.00
PED2-475-30	PIPELINE FLEX CON SHIELD TECHNOLOGY	Stent a diversione di flusso Pipeline Flex con tecnologia Shield diametro 4,75 mm, lunghezza 30 mm. Confezione indivisibile da 1 unità. CND:P07040199 Repertorio:1250772 Classe CE: Classe III Certificato CE: 538760MRA	€ 8.900,00 (ottomilanovecento/00)	4.00
PED2-500-16	PIPELINE FLEX CON SHIELD TECHNOLOGY	Stent a diversione di flusso Pipeline Flex con tecnologia Shield diametro 5,00 mm, lunghezza 16 mm. Confezione indivisibile da 1 unità. CND:P07040199 Repertorio:1250776 Classe CE: Classe III Certificato CE: 538760MRA	€ 8.900,00 (ottomilanovecento/00)	4.00
PED2-300-18	PIPELINE FLEX CON SHIELD TECHNOLOGY	Stent a diversione di flusso Pipeline Flex con tecnologia Shield diametro 3,00 mm, lunghezza 18 mm. Confezione indivisibile da 1 unità. CND:P07040199 Repertorio:1250710 Classe CE: Classe III Certificato CE: 538760MRA	€ 8.900,00 (ottomilanovecento/00)	4.00

A.Li.Sa. - Azienda Ligure Sanitaria della Regione Liguria

C.F. / P. IVA 02421770997

Sede legale: Piazza della Vittoria, n. 15, 16121 Genova (GE) - Tel. 010 548 4162

E-mail: direzione.alisa@regione.liguria.it

Sede operativa: Via G. D'Annunzio, n. 64, 16121 Genova (GE) - Tel. 010 548 8562

PEC: protocollo@pec.alisaliguria.it

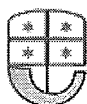

Alisa

Sistema Sanitario Regione Liguria

5 di 27

PED2-500-25	PIPELINE FLEX CON SHIELD TECHNOLOGY	Stent a diversione di flusso Pipeline Flex con tecnologia Shield diametro 5,00 mm, lunghezza 25 mm. Confezione indivisibile da 1 unità. CND:P07040199 Repertorio:1250779/R Classe CE: Classe III Certificato CE: 538760MRA	€ 8.900,00 (ottomilanovecento/00)	4.00
PED2-325-30	PIPELINE FLEX CON SHIELD TECHNOLOGY	Stent a diversione di flusso Pipeline Flex con tecnologia Shield diametro 3,25 mm, lunghezza 30 mm. Confezione indivisibile da 1 unità. CND:P07040199 Repertorio:1250722/R Classe CE: Classe III Certificato CE: 538760MRA	€ 8.900,00 (ottomilanovecento/00)	4.00
PED2-250-16	PIPELINE FLEX CON SHIELD TECHNOLOGY	Stent a diversione di flusso Pipeline Flex con tecnologia Shield diametro 2,50 mm, lunghezza 16 mm. Confezione indivisibile da 1 unità. CND:P07040199 Repertorio:1250697/R Classe CE: Classe III Certificato CE: 538760MRA	€ 8.900,00 (ottomilanovecento/00)	4.00
PED2-275-18	PIPELINE FLEX CON SHIELD TECHNOLOGY	Stent a diversione di flusso Pipeline Flex con tecnologia Shield diametro 2,75 mm, lunghezza 18 mm. Confezione indivisibile da 1 unità. CND:P07040199 Repertorio:1250704 Classe CE: Classe III Certificato CE: 538760MRA	€ 8.900,00 (ottomilanovecento/00)	4.00
PED2-350-25	PIPELINE FLEX CON SHIELD TECHNOLOGY	Stent a diversione di flusso Pipeline Flex con tecnologia Shield diametro 3,50 mm, lunghezza 25 mm. Confezione indivisibile da 1 unità. CND:P07040199 Repertorio:1250730/R Classe CE: Classe III Certificato CE: 538760MRA	€ 8.900,00 (ottomilanovecento/00)	4.00
PED2-350-35	PIPELINE FLEX CON SHIELD TECHNOLOGY	Stent a diversione di flusso Pipeline Flex con tecnologia Shield diametro 3,50 mm, lunghezza 35 mm. Confezione indivisibile da 1 unità. CND:P07040199 Repertorio:1250732/R Classe CE: Classe III Certificato CE: 538760MRA	€ 8.900,00 (ottomilanovecento/00)	4.00
PED2-375-25	PIPELINE FLEX CON SHIELD TECHNOLOGY	Stent a diversione di flusso Pipeline Flex con tecnologia Shield diametro 3,75 mm, lunghezza 25 mm. Confezione indivisibile da 1 unità. CND:P07040199 Repertorio:1250739/R Classe CE: Classe III Certificato CE: 538760MRA	€ 8.900,00 (ottomilanovecento/00)	4.00

A.Li.Sa. - Azienda Ligure Sanitaria della Regione Liguria

C.F. / P. IVA 02421770997

Sede legale: Piazza della Vittoria, n. 15, 16121 Genova (GE) - Tel. 010 548 4162

E-mail: direzione.alisa@regione.liguria.it

Sede operativa: Via G. D'Annunzio, n. 64, 16121 Genova (GE) - Tel. 010 548 8562

PEC: protocollo@pec.alisaliguria.it

A

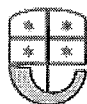

Alisa

Sistema Sanitario Regione Liguria

6 di 27

PED2-400-25	PIPELINE FLEX CON SHIELD TECHNOLOGY	Stent a diversione di flusso Pipeline Flex con tecnologia Shield diametro 4,00 mm, lunghezza 25 mm. Confezione indivisibile da 1 unità. CND:P07040199 Repertorio:1250747 Classe CE: Classe III Certificato CE: 538760MRA	€ 8.900,00 (ottomilanovecento/00)	4.00
PED2-400-18	PIPELINE FLEX CON SHIELD TECHNOLOGY	Stent a diversione di flusso Pipeline Flex con tecnologia Shield diametro 4,00 mm, lunghezza 18 mm. Confezione indivisibile da 1 unità. CND:P07040199 Repertorio:1250745 Classe CE: Classe III Certificato CE: 538760MRA	€ 8.900,00 (ottomilanovecento/00)	4.00
PED2-425-14	PIPELINE FLEX CON SHIELD TECHNOLOGY	Stent a diversione di flusso Pipeline Flex con tecnologia Shield diametro 4,25 mm, lunghezza 14 mm. Confezione indivisibile da 1 unità. CND:P07040199 Repertorio:1250751/R Classe CE: Classe III Certificato CE: 538760MRA	€ 8.900,00 (ottomilanovecento/00)	4.00
PED2-425-30	PIPELINE FLEX CON SHIELD TECHNOLOGY	Stent a diversione di flusso Pipeline Flex con tecnologia Shield diametro 4,25 mm, lunghezza 30 mm. Confezione indivisibile da 1 unità. CND:P07040199 Repertorio:1250756/R Classe CE: Classe III Certificato CE: 538760MRA	€ 8.900,00 (ottomilanovecento/00)	4.00
PED2-450-12	PIPELINE FLEX CON SHIELD TECHNOLOGY	Stent a diversione di flusso Pipeline Flex con tecnologia Shield diametro 4,50 mm, lunghezza 12 mm. Confezione indivisibile da 1 unità. CND:P07040199 Repertorio:1250758/R Classe CE: Classe III Certificato CE: 538760MRA	€ 8.900,00 (ottomilanovecento/00)	4.00
PED2-475-16	PIPELINE FLEX CON SHIELD TECHNOLOGY	Stent a diversione di flusso Pipeline Flex con tecnologia Shield diametro 4,75 mm, lunghezza 16 mm. Confezione indivisibile da 1 unità. CND:P07040199 Repertorio:1250768/R Classe CE: Classe III Certificato CE: 538760MRA	€ 8.900,00 (ottomilanovecento/00)	4.00
PED2-475-25	PIPELINE FLEX CON SHIELD TECHNOLOGY	Stent a diversione di flusso Pipeline Flex con tecnologia Shield diametro 4,75 mm, lunghezza 25 mm. Confezione indivisibile da 1 unità. CND:P07040199 Repertorio:1250771/R Classe CE: Classe III Certificato CE: 538760MRA	€ 8.900,00 (ottomilanovecento/00)	4.00

A.Li.Sa. - Azienda Ligure Sanitaria della Regione Liguria

C.F. / P. IVA 02421770997

Sede legale: Piazza della Vittoria, n. 15, 16121 Genova (GE) - Tel. 010 548 4162

E-mail: direzione.alisa@regione.liguria.it

Sede operativa: Via G. D'Annunzio, n. 64, 16121 Genova (GE) - Tel. 010 548 8562

PEC: protocollo@pec.alisaliguria.it

1

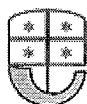

Alisa

Sistema Sanitario Regione Liguria

7 di 27

PED2-500-10	PIPELINE FLEX CON SHIELD TECHNOLOGY	Stent a diversione di flusso Pipeline Flex con tecnologia Shield diametro 5,00 mm, lunghezza 10 mm. Confezione indivisibile da 1 unità. CND:P07040199 Repertorio:1496056/R Classe CE: Classe III Certificato CE: 538760MRA	€ 8.900,00 (ottomilanovecento/00)	4.00
PED2-500-35	PIPELINE FLEX CON SHIELD TECHNOLOGY	Stent a diversione di flusso Pipeline Flex con tecnologia Shield diametro 5,00 mm, lunghezza 35 mm. Confezione indivisibile da 1 unità. CND:P07040199 Repertorio:1250781 Classe CE: Classe III Certificato CE: 538760MRA	€ 8.900,00 (ottomilanovecento/00)	4.00
PED2-275-16	PIPELINE FLEX CON SHIELD TECHNOLOGY	Stent a diversione di flusso Pipeline Flex con tecnologia Shield diametro 2,75 mm, lunghezza 16 mm. Confezione indivisibile da 1 unità. CND:P07040199 Repertorio:1250703/R Classe CE: Classe III Certificato CE: 538760MRA	€ 8.900,00 (ottomilanovecento/00)	4.00
PED2-300-16	PIPELINE FLEX CON SHIELD TECHNOLOGY	Stent a diversione di flusso Pipeline Flex con tecnologia Shield diametro 3,00 mm, lunghezza 16 mm. Confezione indivisibile da 1 unità. CND:P07040199 Repertorio:1250709 Classe CE: Classe III Certificato CE: 538760MRA	€ 8.900,00 (ottomilanovecento/00)	4.00
PED2-325-14	PIPELINE FLEX CON SHIELD TECHNOLOGY	Stent a diversione di flusso Pipeline Flex con tecnologia Shield diametro 3,25 mm, lunghezza 14 mm. Confezione indivisibile da 1 unità. CND:P07040199 Repertorio:1250717 Classe CE: Classe III Certificato CE: 538760MRA	€ 8.900,00 (ottomilanovecento/00)	4.00
PED2-350-18	PIPELINE FLEX CON SHIELD TECHNOLOGY	Stent a diversione di flusso Pipeline Flex con tecnologia Shield diametro 3,50 mm, lunghezza 18 mm. Confezione indivisibile da 1 unità. CND:P07040199 Repertorio:1250728/R Classe CE: Classe III Certificato CE: 538760MRA	€ 8.900,00 (ottomilanovecento/00)	4.00
PED2-250-20	PIPELINE FLEX CON SHIELD TECHNOLOGY	Stent a diversione di flusso Pipeline Flex con tecnologia Shield diametro 2,50 mm, lunghezza 20 mm. Confezione indivisibile da 1 unità. CND:P07040199 Repertorio:1250699 Classe CE: Classe III Certificato CE: 538760MRA	€ 8.900,00 (ottomilanovecento/00)	4.00

A.Li.Sa. - Azienda Ligure Sanitaria della Regione Liguria

C.F. / P. IVA 02421770997

Sede legale: Piazza della Vittoria, n. 15, 16121 Genova (GE) - Tel. 010 548 4162

E-mail: direzione.alisa@regione.liguria.it

Sede operativa: Via G. D'Annunzio, n. 64, 16121 Genova (GE) - Tel. 010 548 8562

PEC: protocollo@pec.alisaliguria.it

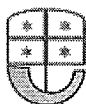

Alisa

Sistema Sanitario Regione Liguria

8 di 27

PED2-300-20	PIPELINE FLEX CON SHIELD TECHNOLOGY	Stent a diversione di flusso Pipeline Flex con tecnologia Shield diametro 3,00 mm, lunghezza 20 mm. Confezione indivisibile da 1 unità. CND:P07040199 Repertorio:1250711 Classe CE: Classe III Certificato CE: 538760MRA	€ 8.900,00 (ottomilanovecento/00)	4.00
PED2-325-20	PIPELINE FLEX CON SHIELD TECHNOLOGY	Stent a diversione di flusso Pipeline Flex con tecnologia Shield diametro 3,25 mm, lunghezza 20 mm. Confezione indivisibile da 1 unità. CND:P07040199 Repertorio:1250720 Classe CE: Classe III Certificato CE: 538760MRA	€ 8.900,00 (ottomilanovecento/00)	4.00
PED2-325-35	PIPELINE FLEX CON SHIELD TECHNOLOGY	Stent a diversione di flusso Pipeline Flex con tecnologia Shield diametro 3,25 mm, lunghezza 35 mm. Confezione indivisibile da 1 unità. CND:P07040199 Repertorio:1250723/R Classe CE: Classe III Certificato CE: 538760MRA	€ 8.900,00 (ottomilanovecento/00)	4.00
PED2-275-20	PIPELINE FLEX CON SHIELD TECHNOLOGY	Stent a diversione di flusso Pipeline Flex con tecnologia Shield diametro 2,75 mm, lunghezza 20 mm. Confezione indivisibile da 1 unità. CND:P07040199 Repertorio:1250705 Classe CE: Classe III Certificato CE: 538760MRA	€ 8.900,00 (ottomilanovecento/00)	4.00
PED2-325-12	PIPELINE FLEX CON SHIELD TECHNOLOGY	Stent a diversione di flusso Pipeline Flex con tecnologia Shield diametro 3,25 mm, lunghezza 12 mm. Confezione indivisibile da 1 unità. CND:P07040199 Repertorio:1250716/R Classe CE: Classe III Certificato CE: 538760MRA	€ 8.900,00 (ottomilanovecento/00)	4.00
PED2-325-25	PIPELINE FLEX CON SHIELD TECHNOLOGY	Stent a diversione di flusso Pipeline Flex con tecnologia Shield diametro 3,25 mm, lunghezza 25 mm. Confezione indivisibile da 1 unità. CND:P07040199 Repertorio:1250721/R Classe CE: Classe III Certificato CE: 538760MRA	€ 8.900,00 (ottomilanovecento/00)	4.00
PED2-350-30	PIPELINE FLEX CON SHIELD TECHNOLOGY	Stent a diversione di flusso Pipeline Flex con tecnologia Shield diametro 3,50 mm, lunghezza 30 mm. Confezione indivisibile da 1 unità. CND:P07040199 Repertorio:1250731/R Classe CE: Classe III Certificato CE: 538760MRA	€ 8.900,00 (ottomilanovecento/00)	4.00

A.Li.Sa. - Azienda Ligure Sanitaria della Regione Liguria

C.F. / P. IVA 02421770997

Sede legale: Piazza della Vittoria, n. 15, 16121 Genova (GE) - Tel. 010 548 4162

E-mail: direzione.alisa@regione.liguria.it

Sede operativa: Via G. D'Annunzio, n. 64, 16121 Genova (GE) - Tel. 010 548 8562

PEC: protocollo@pec.alisaliguria.it

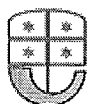

Alisa

Sistema Sanitario Regione Liguria

9 di 27

PED2-375-10	PIPELINE FLEX CON SHIELD TECHNOLOGY	Stent a diversione di flusso Pipeline Flex con tecnologia Shield diametro 3,75 mm, lunghezza 10 mm. Confezione indivisibile da 1 unità. CND:P07040199 Repertorio:1250733/R Classe CE: Classe III Certificato CE: 538760MRA	€ 8.900,00 (ottomilanovecento/00)	4.00
PED2-375-16	PIPELINE FLEX CON SHIELD TECHNOLOGY	Stent a diversione di flusso Pipeline Flex con tecnologia Shield diametro 3,75 mm, lunghezza 16 mm. Confezione indivisibile da 1 unità. CND:P07040199 Repertorio:1250736 Classe CE: Classe III Certificato CE: 538760MRA	€ 8.900,00 (ottomilanovecento/00)	4.00
PED2-375-20	PIPELINE FLEX CON SHIELD TECHNOLOGY	Stent a diversione di flusso Pipeline Flex con tecnologia Shield diametro 3,75 mm, lunghezza 20 mm. Confezione indivisibile da 1 unità. CND:P07040199 Repertorio:1250738 Classe CE: Classe III Certificato CE: 538760MRA	€ 8.900,00 (ottomilanovecento/00)	4.00
PED2-400-10	PIPELINE FLEX CON SHIELD TECHNOLOGY	Stent a diversione di flusso Pipeline Flex con tecnologia Shield diametro 4,00 mm, lunghezza 10 mm. Confezione indivisibile da 1 unità. CND:P07040199 Repertorio:1496052/R Classe CE: Classe III Certificato CE: 538760MRA	€ 8.900,00 (ottomilanovecento/00)	4.00
PED2-400-20	PIPELINE FLEX CON SHIELD TECHNOLOGY	Stent a diversione di flusso Pipeline Flex con tecnologia Shield diametro 4,00 mm, lunghezza 20 mm. Confezione indivisibile da 1 unità. CND:P07040199 Repertorio:1250746 Classe CE: Classe III Certificato CE: 538760MRA	€ 8.900,00 (ottomilanovecento/00)	4.00
PED2-400-30	PIPELINE FLEX CON SHIELD TECHNOLOGY	Stent a diversione di flusso Pipeline Flex con tecnologia Shield diametro 4,00 mm, lunghezza 30 mm. Confezione indivisibile da 1 unità. CND:P07040199 Repertorio:1250748/R Classe CE: Classe III Certificato CE: 538760MRA	€ 8.900,00 (ottomilanovecento/00)	4.00
PED2-425-12	PIPELINE FLEX CON SHIELD TECHNOLOGY	Stent a diversione di flusso Pipeline Flex con tecnologia Shield diametro 4,25 mm, lunghezza 12 mm. Confezione indivisibile da 1 unità. CND:P07040199 Repertorio:1250750/R Classe CE: Classe III Certificato CE: 538760MRA	€ 8.900,00 (ottomilanovecento/00)	4.00

A.Li.Sa. - Azienda Ligure Sanitaria della Regione Liguria

C.F. / P. IVA 02421770997

Sede legale: Piazza della Vittoria, n. 15, 16121 Genova (GE) - Tel. 010 548 4162

E-mail: direzione.alisa@regione.liguria.it

Sede operativa: Via G. D'Annunzio, n. 64, 16121 Genova (GE) - Tel. 010 548 8562

PEC: protocollo@pec.alisaliguria.it

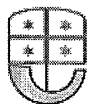

Alisa

Sistema Sanitario Regione Liguria

10 di 27

PED2-425-20	PIPELINE FLEX CON SHIELD TECHNOLOGY	Stent a diversione di flusso Pipeline Flex con tecnologia Shield diametro 4,25 mm, lunghezza 20 mm. Confezione indivisibile da 1 unità. CND:P07040199 Repertorio:1250754 Classe CE: Classe III Certificato CE: 538760MRA	€ 8.900,00 (ottomilanovecento/00)	4.00
PED2-425-35	PIPELINE FLEX CON SHIELD TECHNOLOGY	Stent a diversione di flusso Pipeline Flex con tecnologia Shield diametro 4,25 mm, lunghezza 35 mm. Confezione indivisibile da 1 unità. CND:P07040199 Repertorio:1250757/R Classe CE: Classe III Certificato CE: 538760MRA	€ 8.900,00 (ottomilanovecento/00)	4.00
PED2-450-25	PIPELINE FLEX CON SHIELD TECHNOLOGY	Stent a diversione di flusso Pipeline Flex con tecnologia Shield diametro 4,50 mm, lunghezza 25 mm. Confezione indivisibile da 1 unità. CND:P07040199 Repertorio:1250763/R Classe CE: Classe III Certificato CE: 538760MRA	€ 8.900,00 (ottomilanovecento/00)	4.00
PED2-475-10	PIPELINE FLEX CON SHIELD TECHNOLOGY	Stent a diversione di flusso Pipeline Flex con tecnologia Shield diametro 4,75 mm, lunghezza 10 mm. Confezione indivisibile da 1 unità. CND:P07040199 Repertorio:1496055/R Classe CE: Classe III Certificato CE: 538760MRA	€ 8.900,00 (ottomilanovecento/00)	4.00
PED2-475-18	PIPELINE FLEX CON SHIELD TECHNOLOGY	Stent a diversione di flusso Pipeline Flex con tecnologia Shield diametro 4,75 mm, lunghezza 18 mm. Confezione indivisibile da 1 unità. CND:P07040199 Repertorio:1250769/R Classe CE: Classe III Certificato CE: 538760MRA	€ 8.900,00 (ottomilanovecento/00)	4.00
PED2-475-35	PIPELINE FLEX CON SHIELD TECHNOLOGY	Stent a diversione di flusso Pipeline Flex con tecnologia Shield diametro 4,75 mm, lunghezza 35 mm. Confezione indivisibile da 1 unità. CND:P07040199 Repertorio:1250773/R Classe CE: Classe III Certificato CE: 538760MRA	€ 8.900,00 (ottomilanovecento/00)	4.00
PED2-500-12	PIPELINE FLEX CON SHIELD TECHNOLOGY	Stent a diversione di flusso Pipeline Flex con tecnologia Shield diametro 5,00 mm, lunghezza 12 mm. Confezione indivisibile da 1 unità. CND:P07040199 Repertorio:1250774/R Classe CE: Classe III Certificato CE: 538760MRA	€ 8.900,00 (ottomilanovecento/00)	4.00

A.Li.Sa. - Azienda Ligure Sanitaria della Regione Liguria

C.F. / P. IVA 02421770997

Sede legale: Piazza della Vittoria, n. 15, 16121 Genova (GE) - Tel. 010 548 4162

E-mail: direzione.alisa@regione.liguria.it

Sede operativa: Via G. D'Annunzio, n. 64, 16121 Genova (GE) - Tel. 010 548 8562

PEC: protocollo@pec.alisaliguria.it

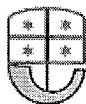

Alisa

Sistema Sanitario Regione Liguria

11 di 27

PED2-275-12	PIPELINE FLEX CON SHIELD TECHNOLOGY	Stent a diversione di flusso Pipeline Flex con tecnologia Shield diametro 2,75 mm, lunghezza 12 mm. Confezione indivisibile da 1 unità. CND:P07040199 Repertorio:1250701 Classe CE: Classe III Certificato CE: 538760MRA	€ 8.900,00 (ottomilanovecento/00)	4.00
PED2-325-10	PIPELINE FLEX CON SHIELD TECHNOLOGY	Stent a diversione di flusso Pipeline Flex con tecnologia Shield diametro 3,25 mm, lunghezza 10 mm. Confezione indivisibile da 1 unità. CND:P07040199 Repertorio:1250715/R Classe CE: Classe III Certificato CE: 538760MRA	€ 8.900,00 (ottomilanovecento/00)	4.00
PED2-325-18	PIPELINE FLEX CON SHIELD TECHNOLOGY	Stent a diversione di flusso Pipeline Flex con tecnologia Shield diametro 3,25 mm, lunghezza 18 mm. Confezione indivisibile da 1 unità. CND:P07040199 Repertorio:1250719/R Classe CE: Classe III Certificato CE: 538760MRA	€ 8.900,00 (ottomilanovecento/00)	4.00
PED2-350-20	PIPELINE FLEX CON SHIELD TECHNOLOGY	Stent a diversione di flusso Pipeline Flex con tecnologia Shield diametro 3,50 mm, lunghezza 20 mm. Confezione indivisibile da 1 unità. CND:P07040199 Repertorio:1250729 Classe CE: Classe III Certificato CE: 538760MRA	€ 8.900,00 (ottomilanovecento/00)	4.00
PED2-250-10	PIPELINE FLEX CON SHIELD TECHNOLOGY	Stent a diversione di flusso Pipeline Flex con tecnologia Shield diametro 2,50 mm, lunghezza 10 mm. Confezione indivisibile da 1 unità. CND:P07040199 Repertorio:1250635 Classe CE: Classe III Certificato CE: 538760MRA	€ 8.900,00 (ottomilanovecento/00)	4.00
PED2-275-10	PIPELINE FLEX CON SHIELD TECHNOLOGY	Stent a diversione di flusso Pipeline Flex con tecnologia Shield diametro 2,75 mm, lunghezza 10 mm. Confezione indivisibile da 1 unità. CND:P07040199 Repertorio:1250700/R Classe CE: Classe III Certificato CE: 538760MRA	€ 8.900,00 (ottomilanovecento/00)	4.00
PED2-300-35	PIPELINE FLEX CON SHIELD TECHNOLOGY	Stent a diversione di flusso Pipeline Flex con tecnologia Shield diametro 3,00 mm, lunghezza 35 mm. Confezione indivisibile da 1 unità. CND:P07040199 Repertorio:1250714/R Classe CE: Classe III Certificato CE: 538760MRA	€ 8.900,00 (ottomilanovecento/00)	4.00

A.Li.Sa. - Azienda Ligure Sanitaria della Regione Liguria

C.F. / P. IVA 02421770997

Sede legale: Piazza della Vittoria, n. 15, 16121 Genova (GE) - Tel. 010 548 4162

E-mail: direzione.alisa@regione.liguria.it

Sede operativa: Via G. D'Annunzio, n. 64, 16121 Genova (GE) - Tel. 010 548 8562

PEC: protocollo@pec.alisaliguria.it



Alisa

Sistema Sanitario Regione Liguria

12 di 27

PED2-350-12	PIPELINE FLEX CON SHIELD TECHNOLOGY	Stent a diversione di flusso Pipeline Flex con tecnologia Shield diametro 3,50 mm, lunghezza 12 mm. Confezione indivisibile da 1 unità. CND:P07040199 Repertorio:1250725/R Classe CE: Classe III Certificato CE: 538760MRA	€ 8.900,00 (ottomilanovecento/00)	4.00
PED2-300-14	PIPELINE FLEX CON SHIELD TECHNOLOGY	Stent a diversione di flusso Pipeline Flex con tecnologia Shield diametro 3,00 mm, lunghezza 14 mm. Confezione indivisibile da 1 unità. CND:P07040199 Repertorio:1250708 Classe CE: Classe III Certificato CE: 538760MRA	€ 8.900,00 (ottomilanovecento/00)	4.00
PED2-375-12	PIPELINE FLEX CON SHIELD TECHNOLOGY	Stent a diversione di flusso Pipeline Flex con tecnologia Shield diametro 3,75 mm, lunghezza 12 mm. Confezione indivisibile da 1 unità. CND:P07040199 Repertorio:1250734/R Classe CE: Classe III Certificato CE: 538760MRA	€ 8.900,00 (ottomilanovecento/00)	4.00
PED2-375-30	PIPELINE FLEX CON SHIELD TECHNOLOGY	Stent a diversione di flusso Pipeline Flex con tecnologia Shield diametro 3,75 mm, lunghezza 30 mm. Confezione indivisibile da 1 unità. CND:P07040199 Repertorio:1250740/R Classe CE: Classe III Certificato CE: 538760MRA	€ 8.900,00 (ottomilanovecento/00)	4.00
PED2-400-12	PIPELINE FLEX CON SHIELD TECHNOLOGY	Stent a diversione di flusso Pipeline Flex con tecnologia Shield diametro 4,00 mm, lunghezza 12 mm. Confezione indivisibile da 1 unità. CND:P07040199 Repertorio:1250742/R Classe CE: Classe III Certificato CE: 538760MRA	€ 8.900,00 (ottomilanovecento/00)	4.00
PED2-425-10	PIPELINE FLEX CON SHIELD TECHNOLOGY	Stent a diversione di flusso Pipeline Flex con tecnologia Shield diametro 4,25 mm, lunghezza 10 mm. Confezione indivisibile da 1 unità. CND:P07040199 Repertorio:1496053/R Classe CE: Classe III Certificato CE: 538760MRA	€ 8.900,00 (ottomilanovecento/00)	4.00
PED2-425-16	PIPELINE FLEX CON SHIELD TECHNOLOGY	Stent a diversione di flusso Pipeline Flex con tecnologia Shield diametro 4,25 mm, lunghezza 16 mm. Confezione indivisibile da 1 unità. CND:P07040199 Repertorio:1250752 Classe CE: Classe III Certificato CE: 538760MRA	€ 8.900,00 (ottomilanovecento/00)	4.00

A.Li.Sa. - Azienda Ligure Sanitaria della Regione Liguria

C.F. / P. IVA 02421770997

Sede legale: Piazza della Vittoria, n. 15, 16121 Genova (GE) - Tel. 010 548 4162

E-mail: direzione.alisa@regione.liguria.it

Sede operativa: Via G. D'Annunzio, n. 64, 16121 Genova (GE) - Tel. 010 548 8562

PEC: protocollo@pec.alisaliguria.it

PED2-425-25	PIPELINE FLEX CON SHIELD TECHNOLOGY	Stent a diversione di flusso Pipeline Flex con tecnologia Shield diametro 4,25 mm, lunghezza 25 mm. Confezione indivisibile da 1 unità. CND:P07040199 Repertorio:1250755 Classe CE: Classe III Certificato CE: 538760MRA	€ 8.900,00 (ottomilanovecento/00)	4.00
PED2-450-14	PIPELINE FLEX CON SHIELD TECHNOLOGY	Stent a diversione di flusso Pipeline Flex con tecnologia Shield diametro 4,50 mm, lunghezza 14 mm. Confezione indivisibile da 1 unità. CND:P07040199 Repertorio:1250759/R Classe CE: Classe III Certificato CE: 538760MRA	€ 8.900,00 (ottomilanovecento/00)	4.00
PED2-450-20	PIPELINE FLEX CON SHIELD TECHNOLOGY	Stent a diversione di flusso Pipeline Flex con tecnologia Shield diametro 4,50 mm, lunghezza 20 mm. Confezione indivisibile da 1 unità. CND:P07040199 Repertorio:1250762 Classe CE: Classe III Certificato CE: 538760MRA	€ 8.900,00 (ottomilanovecento/00)	4.00
PED2-450-35	PIPELINE FLEX CON SHIELD TECHNOLOGY	Stent a diversione di flusso Pipeline Flex con tecnologia Shield diametro 4,50 mm, lunghezza 35 mm. Confezione indivisibile da 1 unità. CND:P07040199 Repertorio:1250765/R Classe CE: Classe III Certificato CE: 538760MRA	€ 8.900,00 (ottomilanovecento/00)	4.00
PED2-500-14	PIPELINE FLEX CON SHIELD TECHNOLOGY	Stent a diversione di flusso Pipeline Flex con tecnologia Shield diametro 5,00 mm, lunghezza 14 mm. Confezione indivisibile da 1 unità. CND:P07040199 Repertorio:1250775/R Classe CE: Classe III Certificato CE: 538760MRA	€ 8.900,00 (ottomilanovecento/00)	4.00
PED2-275-14	PIPELINE FLEX CON SHIELD TECHNOLOGY	Stent a diversione di flusso Pipeline Flex con tecnologia Shield diametro 2,75 mm, lunghezza 14 mm. Confezione indivisibile da 1 unità. CND:P07040199 Repertorio:1250702/R Classe CE: Classe III Certificato CE: 538760MRA	€ 8.900,00 (ottomilanovecento/00)	4.00
PED2-500-20	PIPELINE FLEX CON SHIELD TECHNOLOGY	Stent a diversione di flusso Pipeline Flex con tecnologia Shield diametro 5,00 mm, lunghezza 20 mm. Confezione indivisibile da 1 unità. CND:P07040199 Repertorio:1250778 Classe CE: Classe III Certificato CE: 538760MRA	€ 8.900,00 (ottomilanovecento/00)	4.00

A

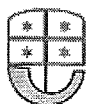

PED2-300-30	PIPELINE FLEX CON SHIELD TECHNOLOGY	Stent a diversione di flusso Pipeline Flex con tecnologia Shield diametro 3,00 mm, lunghezza 30 mm. Confezione indivisibile da 1 unità. CND:P07040199 Repertorio:1250713/R Classe CE: Classe III Certificato CE: 538760MRA	€ 8.900,00 (ottomilanovecento/00)	4.00
PED2-350-14	PIPELINE FLEX CON SHIELD TECHNOLOGY	Stent a diversione di flusso Pipeline Flex con tecnologia Shield diametro 3,50 mm, lunghezza 14 mm. Confezione indivisibile da 1 unità. CND:P07040199 Repertorio:1250726 Classe CE: Classe III Certificato CE: 538760MRA	€ 8.900,00 (ottomilanovecento/00)	4.00
PED2-500-30	PIPELINE FLEX CON SHIELD TECHNOLOGY	Stent a diversione di flusso Pipeline Flex con tecnologia Shield diametro 5,00 mm, lunghezza 30 mm. Confezione indivisibile da 1 unità. CND:P07040199 Repertorio:1250780/R Classe CE: Classe III Certificato CE: 538760MRA	€ 8.900,00 (ottomilanovecento/00)	4.00

Vista la determinazione n. 39 del 06/02/2017 del Direttore dell'Area CRA con la quale si è provveduto a nominare la Commissione giudicatrice della gara in oggetto, nelle persone dei Dottori:

Dott. Antonio CASTALDI	S.C. Neuroradiologia Diagnostica e Interventistica - E.O. "Ospedali Galliera"	Presidente
Dott. Luca ALLEGRETTI	S.C. Neuroradiologia IRCCS "San Martino - IST"	Componente
Dott. Francesco PASETTI	S.C. Radiologia IRCCS "Giannina Gaslini"	Componente

Atteso di aver sottoposto ai componenti della Commissione de qua la documentazione inerente gli affiancamenti di cui al presente provvedimento e che gli stessi (con note acquisite agli atti, prot. di arrivo n. 17342 del 06/08/2019, n. 17344 del 06/08/2019 e n. 17470 del 07/08/2019) hanno espresso parere favorevole al riguardo;

Ritenuto pertanto di accogliere la proposta di affiancamento della ditta MEDTRONIC ITALIA s.p.a. sopra specificata;

Stabilito di:

- pubblicare sul sito web acquistiliguria.it il presente provvedimento;
- notificare alla Ditta in questione, alle AA.SS.LL., EE.OO. e IRCCS della Regione Liguria la presente determinazione;

Su proposta del Dirigente responsabile,

DETERMINA:

- 1) Di prendere atto ed approvare, sulla scorta di quanto riportato nelle premesse, l'offerta di



Alisa

Sistema Sanitario Regione Liguria

15 di 27

affiancamento della ditta MEDTRONIC ITALIA s.p.a. dei seguenti prodotti, a seguito di aggiornamento tecnologico, alle medesime condizioni di aggiudicazione:

Cod. CFN	Nome Commerciale Modello	Descrizione	Prezzo Unitario	IVA %
PED2-300-12	PIPELINE FLEX CON SHIELD TECHNOLOGY	Stent a diversione di flusso Pipeline Flex con tecnologia Shield diametro 3,00 mm, lunghezza 12 mm. Confezione indivisibile da 1 unità. CND:P07040199 Repertorio:1250707/R Classe CE: Classe III Certificato CE: 538760MRA	€ 8.900,00 (ottomilanovecento/00)	4.00
PED2-375-18	PIPELINE FLEX CON SHIELD TECHNOLOGY	Stent a diversione di flusso Pipeline Flex con tecnologia Shield diametro 3,75 mm, lunghezza 18 mm. Confezione indivisibile da 1 unità. CND:P07040199 Repertorio:1250737 Classe CE: Classe III Certificato CE: 538760MRA	€ 8.900,00 (ottomilanovecento/00)	4.00
PED2-375-35	PIPELINE FLEX CON SHIELD TECHNOLOGY	Stent a diversione di flusso Pipeline Flex con tecnologia Shield diametro 3,75 mm, lunghezza 35 mm. Confezione indivisibile da 1 unità. CND:P07040199 Repertorio:1250741/R Classe CE: Classe III Certificato CE: 538760MRA	€ 8.900,00 (ottomilanovecento/00)	4.00
PED2-450-10	PIPELINE FLEX CON SHIELD TECHNOLOGY	Stent a diversione di flusso Pipeline Flex con tecnologia Shield diametro 4,50 mm, lunghezza 10 mm. Confezione indivisibile da 1 unità. CND:P07040199 Repertorio:1496054/R Classe CE: Classe III Certificato CE: 538760MRA	€ 8.900,00 (ottomilanovecento/00)	4.00
PED2-450-30	PIPELINE FLEX CON SHIELD TECHNOLOGY	Stent a diversione di flusso Pipeline Flex con tecnologia Shield diametro 4,50 mm, lunghezza 30 mm. Confezione indivisibile da 1 unità. CND:P07040199 Repertorio:1250764/R Classe CE: Classe III Certificato CE: 538760MRA	€ 8.900,00 (ottomilanovecento/00)	4.00
PED2-475-14	PIPELINE FLEX CON SHIELD TECHNOLOGY	Stent a diversione di flusso Pipeline Flex con tecnologia Shield diametro 4,75 mm, lunghezza 14 mm. Confezione indivisibile da 1 unità. CND:P07040199 Repertorio:1250767/R Classe CE: Classe III Certificato CE: 538760MRA	€ 8.900,00 (ottomilanovecento/00)	4.00

A.Li.Sa. - Azienda Ligure Sanitaria della Regione Liguria

C.F. / P. IVA 02421770997

Sede legale: Piazza della Vittoria, n. 15, 16121 Genova (GE) - Tel. 010 548 4162

E-mail: direzione.alisa@regione.liguria.it

Sede operativa: Via G. D'Annunzio, n. 64, 16121 Genova (GE) - Tel. 010 548 8562

PEC: protocollo@pec.alisaliguria.it

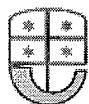

Alisa

Sistema Sanitario Regione Liguria

16 di 27

PED2-475-20	PIPELINE FLEX CON SHIELD TECHNOLOGY	Stent a diversione di flusso Pipeline Flex con tecnologia Shield diametro 4,75 mm, lunghezza 20 mm. Confezione indivisibile da 1 unità. CND:P07040199 Repertorio:1250770 Classe CE: Classe III Certificato CE: 538760MRA	€ 8.900,00 (ottomilanovecento/00)	4.00
PED2-500-18	PIPELINE FLEX CON SHIELD TECHNOLOGY	Stent a diversione di flusso Pipeline Flex con tecnologia Shield diametro 5,00 mm, lunghezza 18 mm. Confezione indivisibile da 1 unità. CND:P07040199 Repertorio:1250777/R Classe CE: Classe III Certificato CE: 538760MRA	€ 8.900,00 (ottomilanovecento/00)	4.00
PED2-400-16	PIPELINE FLEX CON SHIELD TECHNOLOGY	Stent a diversione di flusso Pipeline Flex con tecnologia Shield diametro 4,00 mm, lunghezza 16 mm. Confezione indivisibile da 1 unità. CND:P07040199 Repertorio:1250744 Classe CE: Classe III Certificato CE: 538760MRA	€ 8.900,00 (ottomilanovecento/00)	4.00
PED2-350-10	PIPELINE FLEX CON SHIELD TECHNOLOGY	Stent a diversione di flusso Pipeline Flex con tecnologia Shield diametro 3,50 mm, lunghezza 10 mm. Confezione indivisibile da 1 unità. CND:P07040199 Repertorio:1250724/R Classe CE: Classe III Certificato CE: 538760MRA	€ 8.900,00 (ottomilanovecento/00)	4.00
PED2-375-14	PIPELINE FLEX CON SHIELD TECHNOLOGY	Stent a diversione di flusso Pipeline Flex con tecnologia Shield diametro 3,75 mm, lunghezza 14 mm. Confezione indivisibile da 1 unità. CND:P07040199 Repertorio:1250735/R Classe CE: Classe III Certificato CE: 538760MRA	€ 8.900,00 (ottomilanovecento/00)	4.00
PED2-300-10	PIPELINE FLEX CON SHIELD TECHNOLOGY	Stent a diversione di flusso Pipeline Flex con tecnologia Shield diametro 3,00 mm, lunghezza 10 mm. Confezione indivisibile da 1 unità. CND:P07040199 Repertorio:1250706 Classe CE: Classe III Certificato CE: 538760MRA	€ 8.900,00 (ottomilanovecento/00)	4.00
PED2-400-35	PIPELINE FLEX CON SHIELD TECHNOLOGY	Stent a diversione di flusso Pipeline Flex con tecnologia Shield diametro 4,00 mm, lunghezza 35 mm. Confezione indivisibile da 1 unità. CND:P07040199 Repertorio:1250749/R Classe CE: Classe III Certificato CE: 538760MRA	€ 8.900,00 (ottomilanovecento/00)	4.00

A.Li.Sa. - Azienda Ligure Sanitaria della Regione Liguria

C.F. / P. IVA 02421770997

Sede legale: Piazza della Vittoria, n. 15, 16121 Genova (GE) - Tel. 010 548 4162

E-mail: direzione.alisa@regione.liguria.it

Sede operativa: Via G. D'Annunzio, n. 64, 16121 Genova (GE) - Tel. 010 548 8562

PEC: protocollo@pec.alisaliguria.it

n

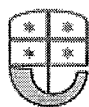

Alisa

Sistema Sanitario Regione Liguria

17 di 27

PED2-400-14	PIPELINE FLEX CON SHIELD TECHNOLOGY	Stent a diversione di flusso Pipeline Flex con tecnologia Shield diametro 4,00 mm, lunghezza 14 mm. Confezione indivisibile da 1 unità. CND:P07040199 Repertorio:1250743 Classe CE: Classe III Certificato CE: 538760MRA	€ 8.900,00 (ottomilanovecento/00)	4.00
PED2-425-18	PIPELINE FLEX CON SHIELD TECHNOLOGY	Stent a diversione di flusso Pipeline Flex con tecnologia Shield diametro 4,25 mm, lunghezza 18 mm. Confezione indivisibile da 1 unità. CND:P07040199 Repertorio:1250753 Classe CE: Classe III Certificato CE: 538760MRA	€ 8.900,00 (ottomilanovecento/00)	4.00
PED2-450-16	PIPELINE FLEX CON SHIELD TECHNOLOGY	Stent a diversione di flusso Pipeline Flex con tecnologia Shield diametro 4,50 mm, lunghezza 16 mm. Confezione indivisibile da 1 unità. CND:P07040199 Repertorio:1250760 Classe CE: Classe III Certificato CE: 538760MRA	€ 8.900,00 (ottomilanovecento/00)	4.00
PED2-475-12	PIPELINE FLEX CON SHIELD TECHNOLOGY	Stent a diversione di flusso Pipeline Flex con tecnologia Shield diametro 4,75 mm, lunghezza 12 mm. Confezione indivisibile da 1 unità. CND:P07040199 Repertorio:1250766/R Classe CE: Classe III Certificato CE: 538760MRA	€ 8.900,00 (ottomilanovecento/00)	4.00
PED2-450-18	PIPELINE FLEX CON SHIELD TECHNOLOGY	Stent a diversione di flusso Pipeline Flex con tecnologia Shield diametro 4,50 mm, lunghezza 18 mm. Confezione indivisibile da 1 unità. CND:P07040199 Repertorio:1250761 Classe CE: Classe III Certificato CE: 538760MRA	€ 8.900,00 (ottomilanovecento/00)	4.00
PED2-475-30	PIPELINE FLEX CON SHIELD TECHNOLOGY	Stent a diversione di flusso Pipeline Flex con tecnologia Shield diametro 4,75 mm, lunghezza 30 mm. Confezione indivisibile da 1 unità. CND:P07040199 Repertorio:1250772 Classe CE: Classe III Certificato CE: 538760MRA	€ 8.900,00 (ottomilanovecento/00)	4.00
PED2-500-16	PIPELINE FLEX CON SHIELD TECHNOLOGY	Stent a diversione di flusso Pipeline Flex con tecnologia Shield diametro 5,00 mm, lunghezza 16 mm. Confezione indivisibile da 1 unità. CND:P07040199 Repertorio:1250776 Classe CE: Classe III Certificato CE: 538760MRA	€ 8.900,00 (ottomilanovecento/00)	4.00

A.Li.Sa. - Azienda Ligure Sanitaria della Regione Liguria

C.F. / P. IVA 02421770997

Sede legale: Piazza della Vittoria, n. 15, 16121 Genova (GE) - Tel. 010 548 4162

E-mail: direzione.alisa@regione.liguria.it

Sede operativa: Via G. D'Annunzio, n. 64, 16121 Genova (GE) - Tel. 010 548 8562

PEC: protocollo@pec.alisaliguria.it

PED2-300-18	PIPELINE FLEX CON SHIELD TECHNOLOGY	Stent a diversione di flusso Pipeline Flex con tecnologia Shield diametro 3,00 mm, lunghezza 18 mm. Confezione indivisibile da 1 unità. CND:P07040199 Repertorio:1250710 Classe CE: Classe III Certificato CE: 538760MRA	€ 8.900,00 (ottomilanovecento/00)	4.00
PED2-500-25	PIPELINE FLEX CON SHIELD TECHNOLOGY	Stent a diversione di flusso Pipeline Flex con tecnologia Shield diametro 5,00 mm, lunghezza 25 mm. Confezione indivisibile da 1 unità. CND:P07040199 Repertorio:1250779/R Classe CE: Classe III Certificato CE: 538760MRA	€ 8.900,00 (ottomilanovecento/00)	4.00
PED2-325-30	PIPELINE FLEX CON SHIELD TECHNOLOGY	Stent a diversione di flusso Pipeline Flex con tecnologia Shield diametro 3,25 mm, lunghezza 30 mm. Confezione indivisibile da 1 unità. CND:P07040199 Repertorio:1250722/R Classe CE: Classe III Certificato CE: 538760MRA	€ 8.900,00 (ottomilanovecento/00)	4.00
PED2-250-16	PIPELINE FLEX CON SHIELD TECHNOLOGY	Stent a diversione di flusso Pipeline Flex con tecnologia Shield diametro 2,50 mm, lunghezza 16 mm. Confezione indivisibile da 1 unità. CND:P07040199 Repertorio:1250697/R Classe CE: Classe III Certificato CE: 538760MRA	€ 8.900,00 (ottomilanovecento/00)	4.00
PED2-275-18	PIPELINE FLEX CON SHIELD TECHNOLOGY	Stent a diversione di flusso Pipeline Flex con tecnologia Shield diametro 2,75 mm, lunghezza 18 mm. Confezione indivisibile da 1 unità. CND:P07040199 Repertorio:1250704 Classe CE: Classe III Certificato CE: 538760MRA	€ 8.900,00 (ottomilanovecento/00)	4.00
PED2-350-25	PIPELINE FLEX CON SHIELD TECHNOLOGY	Stent a diversione di flusso Pipeline Flex con tecnologia Shield diametro 3,50 mm, lunghezza 25 mm. Confezione indivisibile da 1 unità. CND:P07040199 Repertorio:1250730/R Classe CE: Classe III Certificato CE: 538760MRA	€ 8.900,00 (ottomilanovecento/00)	4.00
PED2-350-35	PIPELINE FLEX CON SHIELD TECHNOLOGY	Stent a diversione di flusso Pipeline Flex con tecnologia Shield diametro 3,50 mm, lunghezza 35 mm. Confezione indivisibile da 1 unità. CND:P07040199 Repertorio:1250732/R Classe CE: Classe III Certificato CE: 538760MRA	€ 8.900,00 (ottomilanovecento/00)	4.00





Alisa

Sistema Sanitario Regione Liguria

19 di 27

PED2-375-25	PIPELINE FLEX CON SHIELD TECHNOLOGY	Stent a diversione di flusso Pipeline Flex con tecnologia Shield diametro 3,75 mm, lunghezza 25 mm. Confezione indivisibile da 1 unità. CND:P07040199 Repertorio:1250739/R Classe CE: Classe III Certificato CE: 538760MRA	€ 8.900,00 (ottomilanovecento/00)	4.00
PED2-400-25	PIPELINE FLEX CON SHIELD TECHNOLOGY	Stent a diversione di flusso Pipeline Flex con tecnologia Shield diametro 4,00 mm, lunghezza 25 mm. Confezione indivisibile da 1 unità. CND:P07040199 Repertorio:1250747 Classe CE: Classe III Certificato CE: 538760MRA	€ 8.900,00 (ottomilanovecento/00)	4.00
PED2-400-18	PIPELINE FLEX CON SHIELD TECHNOLOGY	Stent a diversione di flusso Pipeline Flex con tecnologia Shield diametro 4,00 mm, lunghezza 18 mm. Confezione indivisibile da 1 unità. CND:P07040199 Repertorio:1250745 Classe CE: Classe III Certificato CE: 538760MRA	€ 8.900,00 (ottomilanovecento/00)	4.00
PED2-425-14	PIPELINE FLEX CON SHIELD TECHNOLOGY	Stent a diversione di flusso Pipeline Flex con tecnologia Shield diametro 4,25 mm, lunghezza 14 mm. Confezione indivisibile da 1 unità. CND:P07040199 Repertorio:1250751/R Classe CE: Classe III Certificato CE: 538760MRA	€ 8.900,00 (ottomilanovecento/00)	4.00
PED2-425-30	PIPELINE FLEX CON SHIELD TECHNOLOGY	Stent a diversione di flusso Pipeline Flex con tecnologia Shield diametro 4,25 mm, lunghezza 30 mm. Confezione indivisibile da 1 unità. CND:P07040199 Repertorio:1250756/R Classe CE: Classe III Certificato CE: 538760MRA	€ 8.900,00 (ottomilanovecento/00)	4.00
PED2-450-12	PIPELINE FLEX CON SHIELD TECHNOLOGY	Stent a diversione di flusso Pipeline Flex con tecnologia Shield diametro 4,50 mm, lunghezza 12 mm. Confezione indivisibile da 1 unità. CND:P07040199 Repertorio:1250758/R Classe CE: Classe III Certificato CE: 538760MRA	€ 8.900,00 (ottomilanovecento/00)	4.00
PED2-475-16	PIPELINE FLEX CON SHIELD TECHNOLOGY	Stent a diversione di flusso Pipeline Flex con tecnologia Shield diametro 4,75 mm, lunghezza 16 mm. Confezione indivisibile da 1 unità. CND:P07040199 Repertorio:1250768/R Classe CE: Classe III Certificato CE: 538760MRA	€ 8.900,00 (ottomilanovecento/00)	4.00

A.Li.Sa. - Azienda Ligure Sanitaria della Regione Liguria

C.F. / P. IVA 02421770997

Sede legale: Piazza della Vittoria, n. 15, 16121 Genova (GE) - Tel. 010 548 4162

E-mail: direzione.alisa@regione.liguria.it

Sede operativa: Via G. D'Annunzio, n. 64, 16121 Genova (GE) - Tel. 010 548 8562

PEC: protocollo@pec.alisaliguria.it



Alisa

Sistema Sanitario Regione Liguria

20 di 27

PED2-475-25	PIPELINE FLEX CON SHIELD TECHNOLOGY	Stent a diversione di flusso Pipeline Flex con tecnologia Shield diametro 4,75 mm, lunghezza 25 mm. Confezione indivisibile da 1 unità. CND:P07040199 Repertorio:1250771/R Classe CE: Classe III Certificato CE: 538760MRA	€ 8.900,00 (ottomilanovecento/00)	4.00
PED2-500-10	PIPELINE FLEX CON SHIELD TECHNOLOGY	Stent a diversione di flusso Pipeline Flex con tecnologia Shield diametro 5,00 mm, lunghezza 10 mm. Confezione indivisibile da 1 unità. CND:P07040199 Repertorio:1496056/R Classe CE: Classe III Certificato CE: 538760MRA	€ 8.900,00 (ottomilanovecento/00)	4.00
PED2-500-35	PIPELINE FLEX CON SHIELD TECHNOLOGY	Stent a diversione di flusso Pipeline Flex con tecnologia Shield diametro 5,00 mm, lunghezza 35 mm. Confezione indivisibile da 1 unità. CND:P07040199 Repertorio:1250781 Classe CE: Classe III Certificato CE: 538760MRA	€ 8.900,00 (ottomilanovecento/00)	4.00
PED2-275-16	PIPELINE FLEX CON SHIELD TECHNOLOGY	Stent a diversione di flusso Pipeline Flex con tecnologia Shield diametro 2,75 mm, lunghezza 16 mm. Confezione indivisibile da 1 unità. CND:P07040199 Repertorio:1250703/R Classe CE: Classe III Certificato CE: 538760MRA	€ 8.900,00 (ottomilanovecento/00)	4.00
PED2-300-16	PIPELINE FLEX CON SHIELD TECHNOLOGY	Stent a diversione di flusso Pipeline Flex con tecnologia Shield diametro 3,00 mm, lunghezza 16 mm. Confezione indivisibile da 1 unità. CND:P07040199 Repertorio:1250709 Classe CE: Classe III Certificato CE: 538760MRA	€ 8.900,00 (ottomilanovecento/00)	4.00
PED2-325-14	PIPELINE FLEX CON SHIELD TECHNOLOGY	Stent a diversione di flusso Pipeline Flex con tecnologia Shield diametro 3,25 mm, lunghezza 14 mm. Confezione indivisibile da 1 unità. CND:P07040199 Repertorio:1250717 Classe CE: Classe III Certificato CE: 538760MRA	€ 8.900,00 (ottomilanovecento/00)	4.00
PED2-350-18	PIPELINE FLEX CON SHIELD TECHNOLOGY	Stent a diversione di flusso Pipeline Flex con tecnologia Shield diametro 3,50 mm, lunghezza 18 mm. Confezione indivisibile da 1 unità. CND:P07040199 Repertorio:1250728/R Classe CE: Classe III Certificato CE: 538760MRA	€ 8.900,00 (ottomilanovecento/00)	4.00

A.Li.Sa. - Azienda Ligure Sanitaria della Regione Liguria

C.F. / P. IVA 02421770997

Sede legale: Piazza della Vittoria, n. 15, 16121 Genova (GE) - Tel. 010 548 4162

E-mail: direzione.alisa@regione.liguria.it

Sede operativa: Via G. D'Annunzio, n. 64, 16121 Genova (GE) - Tel. 010 548 8562

PEC: protocollo@pec.alisaliguria.it

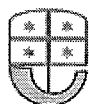

Alisa

Sistema Sanitario Regione Liguria

21 di 27

PED2-250-20	PIPELINE FLEX CON SHIELD TECHNOLOGY	Stent a diversione di flusso Pipeline Flex con tecnologia Shield diametro 2,50 mm, lunghezza 20 mm. Confezione indivisibile da 1 unità. CND:P07040199 Repertorio:1250699 Classe CE: Classe III Certificato CE: 538760MRA	€ 8.900,00 (ottomilanovecento/00)	4.00
PED2-300-20	PIPELINE FLEX CON SHIELD TECHNOLOGY	Stent a diversione di flusso Pipeline Flex con tecnologia Shield diametro 3,00 mm, lunghezza 20 mm. Confezione indivisibile da 1 unità. CND:P07040199 Repertorio:1250711 Classe CE: Classe III Certificato CE: 538760MRA	€ 8.900,00 (ottomilanovecento/00)	4.00
PED2-325-20	PIPELINE FLEX CON SHIELD TECHNOLOGY	Stent a diversione di flusso Pipeline Flex con tecnologia Shield diametro 3,25 mm, lunghezza 20 mm. Confezione indivisibile da 1 unità. CND:P07040199 Repertorio:1250720 Classe CE: Classe III Certificato CE: 538760MRA	€ 8.900,00 (ottomilanovecento/00)	4.00
PED2-325-35	PIPELINE FLEX CON SHIELD TECHNOLOGY	Stent a diversione di flusso Pipeline Flex con tecnologia Shield diametro 3,25 mm, lunghezza 35 mm. Confezione indivisibile da 1 unità. CND:P07040199 Repertorio:1250723/R Classe CE: Classe III Certificato CE: 538760MRA	€ 8.900,00 (ottomilanovecento/00)	4.00
PED2-275-20	PIPELINE FLEX CON SHIELD TECHNOLOGY	Stent a diversione di flusso Pipeline Flex con tecnologia Shield diametro 2,75 mm, lunghezza 20 mm. Confezione indivisibile da 1 unità. CND:P07040199 Repertorio:1250705 Classe CE: Classe III Certificato CE: 538760MRA	€ 8.900,00 (ottomilanovecento/00)	4.00
PED2-325-12	PIPELINE FLEX CON SHIELD TECHNOLOGY	Stent a diversione di flusso Pipeline Flex con tecnologia Shield diametro 3,25 mm, lunghezza 12 mm. Confezione indivisibile da 1 unità. CND:P07040199 Repertorio:1250716/R Classe CE: Classe III Certificato CE: 538760MRA	€ 8.900,00 (ottomilanovecento/00)	4.00
PED2-325-25	PIPELINE FLEX CON SHIELD TECHNOLOGY	Stent a diversione di flusso Pipeline Flex con tecnologia Shield diametro 3,25 mm, lunghezza 25 mm. Confezione indivisibile da 1 unità. CND:P07040199 Repertorio:1250721/R Classe CE: Classe III Certificato CE: 538760MRA	€ 8.900,00 (ottomilanovecento/00)	4.00

A.Li.Sa. - Azienda Ligure Sanitaria della Regione Liguria

C.F. / P. IVA 02421770997

Sede legale: Piazza della Vittoria, n. 15, 16121 Genova (GE) - Tel. 010 548 4162

E-mail: direzione.alisa@regione.liguria.it

Sede operativa: Via G. D'Annunzio, n. 64, 16121 Genova (GE) - Tel. 010 548 8562

PEC: protocollo@pec.alisaliguria.it



Alisa

Sistema Sanitario Regione Liguria

22 di 27

PED2-350-30	PIPELINE FLEX CON SHIELD TECHNOLOGY	Stent a diversione di flusso Pipeline Flex con tecnologia Shield diametro 3,50 mm, lunghezza 30 mm. Confezione indivisibile da 1 unità. CND:P07040199 Repertorio:1250731/R Classe CE: Classe III Certificato CE: 538760MRA	€ 8.900,00 (ottomilanovecento/00)	4.00
PED2-375-10	PIPELINE FLEX CON SHIELD TECHNOLOGY	Stent a diversione di flusso Pipeline Flex con tecnologia Shield diametro 3,75 mm, lunghezza 10 mm. Confezione indivisibile da 1 unità. CND:P07040199 Repertorio:1250733/R Classe CE: Classe III Certificato CE: 538760MRA	€ 8.900,00 (ottomilanovecento/00)	4.00
PED2-375-16	PIPELINE FLEX CON SHIELD TECHNOLOGY	Stent a diversione di flusso Pipeline Flex con tecnologia Shield diametro 3,75 mm, lunghezza 16 mm. Confezione indivisibile da 1 unità. CND:P07040199 Repertorio:1250736 Classe CE: Classe III Certificato CE: 538760MRA	€ 8.900,00 (ottomilanovecento/00)	4.00
PED2-375-20	PIPELINE FLEX CON SHIELD TECHNOLOGY	Stent a diversione di flusso Pipeline Flex con tecnologia Shield diametro 3,75 mm, lunghezza 20 mm. Confezione indivisibile da 1 unità. CND:P07040199 Repertorio:1250738 Classe CE: Classe III Certificato CE: 538760MRA	€ 8.900,00 (ottomilanovecento/00)	4.00
PED2-400-10	PIPELINE FLEX CON SHIELD TECHNOLOGY	Stent a diversione di flusso Pipeline Flex con tecnologia Shield diametro 4,00 mm, lunghezza 10 mm. Confezione indivisibile da 1 unità. CND:P07040199 Repertorio:1496052/R Classe CE: Classe III Certificato CE: 538760MRA	€ 8.900,00 (ottomilanovecento/00)	4.00
PED2-400-20	PIPELINE FLEX CON SHIELD TECHNOLOGY	Stent a diversione di flusso Pipeline Flex con tecnologia Shield diametro 4,00 mm, lunghezza 20 mm. Confezione indivisibile da 1 unità. CND:P07040199 Repertorio:1250746 Classe CE: Classe III Certificato CE: 538760MRA	€ 8.900,00 (ottomilanovecento/00)	4.00
PED2-400-30	PIPELINE FLEX CON SHIELD TECHNOLOGY	Stent a diversione di flusso Pipeline Flex con tecnologia Shield diametro 4,00 mm, lunghezza 30 mm. Confezione indivisibile da 1 unità. CND:P07040199 Repertorio:1250748/R Classe CE: Classe III Certificato CE: 538760MRA	€ 8.900,00 (ottomilanovecento/00)	4.00

A.Li.Sa. - Azienda Ligure Sanitaria della Regione Liguria

C.F. / P. IVA 02421770997

Sede legale: Piazza della Vittoria, n. 15, 16121 Genova (GE) - Tel. 010 548 4162

E-mail: direzione.alisa@regione.liguria.it

Sede operativa: Via G. D'Annunzio, n. 64, 16121 Genova (GE) - Tel. 010 548 8562

PEC: protocollo@pec.alisaliguria.it

PED2-425-12	PIPELINE FLEX CON SHIELD TECHNOLOGY	Stent a diversione di flusso Pipeline Flex con tecnologia Shield diametro 4,25 mm, lunghezza 12 mm. Confezione indivisibile da 1 unità. CND:P07040199 Repertorio:1250750/R Classe CE: Classe III Certificato CE: 538760MRA	€ 8.900,00 (ottomilanovecento/00)	4.00
PED2-425-20	PIPELINE FLEX CON SHIELD TECHNOLOGY	Stent a diversione di flusso Pipeline Flex con tecnologia Shield diametro 4,25 mm, lunghezza 20 mm. Confezione indivisibile da 1 unità. CND:P07040199 Repertorio:1250754 Classe CE: Classe III Certificato CE: 538760MRA	€ 8.900,00 (ottomilanovecento/00)	4.00
PED2-425-35	PIPELINE FLEX CON SHIELD TECHNOLOGY	Stent a diversione di flusso Pipeline Flex con tecnologia Shield diametro 4,25 mm, lunghezza 35 mm. Confezione indivisibile da 1 unità. CND:P07040199 Repertorio:1250757/R Classe CE: Classe III Certificato CE: 538760MRA	€ 8.900,00 (ottomilanovecento/00)	4.00
PED2-450-25	PIPELINE FLEX CON SHIELD TECHNOLOGY	Stent a diversione di flusso Pipeline Flex con tecnologia Shield diametro 4,50 mm, lunghezza 25 mm. Confezione indivisibile da 1 unità. CND:P07040199 Repertorio:1250763/R Classe CE: Classe III Certificato CE: 538760MRA	€ 8.900,00 (ottomilanovecento/00)	4.00
PED2-475-10	PIPELINE FLEX CON SHIELD TECHNOLOGY	Stent a diversione di flusso Pipeline Flex con tecnologia Shield diametro 4,75 mm, lunghezza 10 mm. Confezione indivisibile da 1 unità. CND:P07040199 Repertorio:1496055/R Classe CE: Classe III Certificato CE: 538760MRA	€ 8.900,00 (ottomilanovecento/00)	4.00
PED2-475-18	PIPELINE FLEX CON SHIELD TECHNOLOGY	Stent a diversione di flusso Pipeline Flex con tecnologia Shield diametro 4,75 mm, lunghezza 18 mm. Confezione indivisibile da 1 unità. CND:P07040199 Repertorio:1250769/R Classe CE: Classe III Certificato CE: 538760MRA	€ 8.900,00 (ottomilanovecento/00)	4.00
PED2-475-35	PIPELINE FLEX CON SHIELD TECHNOLOGY	Stent a diversione di flusso Pipeline Flex con tecnologia Shield diametro 4,75 mm, lunghezza 35 mm. Confezione indivisibile da 1 unità. CND:P07040199 Repertorio:1250773/R Classe CE: Classe III Certificato CE: 538760MRA	€ 8.900,00 (ottomilanovecento/00)	4.00

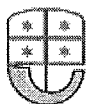

Alisa

Sistema Sanitario Regione Liguria

24 di 27

PED2-500-12	PIPELINE FLEX CON SHIELD TECHNOLOGY	Stent a diversione di flusso Pipeline Flex con tecnologia Shield diametro 5,00 mm, lunghezza 12 mm. Confezione indivisibile da 1 unità. CND:P07040199 Repertorio:1250774/R Classe CE: Classe III Certificato CE: 538760MRA	€ 8.900,00 (ottomilanovecento/00)	4.00
PED2-275-12	PIPELINE FLEX CON SHIELD TECHNOLOGY	Stent a diversione di flusso Pipeline Flex con tecnologia Shield diametro 2,75 mm, lunghezza 12 mm. Confezione indivisibile da 1 unità. CND:P07040199 Repertorio:1250701 Classe CE: Classe III Certificato CE: 538760MRA	€ 8.900,00 (ottomilanovecento/00)	4.00
PED2-325-10	PIPELINE FLEX CON SHIELD TECHNOLOGY	Stent a diversione di flusso Pipeline Flex con tecnologia Shield diametro 3,25 mm, lunghezza 10 mm. Confezione indivisibile da 1 unità. CND:P07040199 Repertorio:1250715/R Classe CE: Classe III Certificato CE: 538760MRA	€ 8.900,00 (ottomilanovecento/00)	4.00
PED2-325-18	PIPELINE FLEX CON SHIELD TECHNOLOGY	Stent a diversione di flusso Pipeline Flex con tecnologia Shield diametro 3,25 mm, lunghezza 18 mm. Confezione indivisibile da 1 unità. CND:P07040199 Repertorio:1250719/R Classe CE: Classe III Certificato CE: 538760MRA	€ 8.900,00 (ottomilanovecento/00)	4.00
PED2-350-20	PIPELINE FLEX CON SHIELD TECHNOLOGY	Stent a diversione di flusso Pipeline Flex con tecnologia Shield diametro 3,50 mm, lunghezza 20 mm. Confezione indivisibile da 1 unità. CND:P07040199 Repertorio:1250729 Classe CE: Classe III Certificato CE: 538760MRA	€ 8.900,00 (ottomilanovecento/00)	4.00
PED2-250-10	PIPELINE FLEX CON SHIELD TECHNOLOGY	Stent a diversione di flusso Pipeline Flex con tecnologia Shield diametro 2,50 mm, lunghezza 10 mm. Confezione indivisibile da 1 unità. CND:P07040199 Repertorio:1250635 Classe CE: Classe III Certificato CE: 538760MRA	€ 8.900,00 (ottomilanovecento/00)	4.00
PED2-275-10	PIPELINE FLEX CON SHIELD TECHNOLOGY	Stent a diversione di flusso Pipeline Flex con tecnologia Shield diametro 2,75 mm, lunghezza 10 mm. Confezione indivisibile da 1 unità. CND:P07040199 Repertorio:1250700/R Classe CE: Classe III Certificato CE: 538760MRA	€ 8.900,00 (ottomilanovecento/00)	4.00

A.Li.Sa. - Azienda Ligure Sanitaria della Regione Liguria

C.F. / P. IVA 02421770997

Sede legale: Piazza della Vittoria, n. 15, 16121 Genova (GE) - Tel. 010 548 4162

E-mail: direzione.alisa@regione.liguria.it

Sede operativa: Via G. D'Annunzio, n. 64, 16121 Genova (GE) - Tel. 010 548 8562

PEC: protocollo@pec.alisaliguria.it

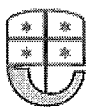

PED2-300-35	PIPELINE FLEX CON SHIELD TECHNOLOGY	Stent a diversione di flusso Pipeline Flex con tecnologia Shield diametro 3,00 mm, lunghezza 35 mm. Confezione indivisibile da 1 unità. CND:P07040199 Repertorio:1250714/R Classe CE: Classe III Certificato CE: 538760MRA	€ 8.900,00 (ottomilanovecento/00)	4.00
PED2-350-12	PIPELINE FLEX CON SHIELD TECHNOLOGY	Stent a diversione di flusso Pipeline Flex con tecnologia Shield diametro 3,50 mm, lunghezza 12 mm. Confezione indivisibile da 1 unità. CND:P07040199 Repertorio:1250725/R Classe CE: Classe III Certificato CE: 538760MRA	€ 8.900,00 (ottomilanovecento/00)	4.00
PED2-300-14	PIPELINE FLEX CON SHIELD TECHNOLOGY	Stent a diversione di flusso Pipeline Flex con tecnologia Shield diametro 3,00 mm, lunghezza 14 mm. Confezione indivisibile da 1 unità. CND:P07040199 Repertorio:1250708 Classe CE: Classe III Certificato CE: 538760MRA	€ 8.900,00 (ottomilanovecento/00)	4.00
PED2-375-12	PIPELINE FLEX CON SHIELD TECHNOLOGY	Stent a diversione di flusso Pipeline Flex con tecnologia Shield diametro 3,75 mm, lunghezza 12 mm. Confezione indivisibile da 1 unità. CND:P07040199 Repertorio:1250734/R Classe CE: Classe III Certificato CE: 538760MRA	€ 8.900,00 (ottomilanovecento/00)	4.00
PED2-375-30	PIPELINE FLEX CON SHIELD TECHNOLOGY	Stent a diversione di flusso Pipeline Flex con tecnologia Shield diametro 3,75 mm, lunghezza 30 mm. Confezione indivisibile da 1 unità. CND:P07040199 Repertorio:1250740/R Classe CE: Classe III Certificato CE: 538760MRA	€ 8.900,00 (ottomilanovecento/00)	4.00
PED2-400-12	PIPELINE FLEX CON SHIELD TECHNOLOGY	Stent a diversione di flusso Pipeline Flex con tecnologia Shield diametro 4,00 mm, lunghezza 12 mm. Confezione indivisibile da 1 unità. CND:P07040199 Repertorio:1250742/R Classe CE: Classe III Certificato CE: 538760MRA	€ 8.900,00 (ottomilanovecento/00)	4.00
PED2-425-10	PIPELINE FLEX CON SHIELD TECHNOLOGY	Stent a diversione di flusso Pipeline Flex con tecnologia Shield diametro 4,25 mm, lunghezza 10 mm. Confezione indivisibile da 1 unità. CND:P07040199 Repertorio:1496053/R Classe CE: Classe III Certificato CE: 538760MRA	€ 8.900,00 (ottomilanovecento/00)	4.00

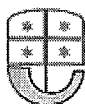

Alisa

Sistema Sanitario Regione Liguria

26 di 27

PED2-425-16	PIPELINE FLEX CON SHIELD TECHNOLOGY	Stent a diversione di flusso Pipeline Flex con tecnologia Shield diametro 4,25 mm, lunghezza 16 mm. Confezione indivisibile da 1 unità. CND:P07040199 Repertorio:1250752 Classe CE: Classe III Certificato CE: 538760MRA	€ 8.900,00 (ottomilanovecento/00)	4.00
PED2-425-25	PIPELINE FLEX CON SHIELD TECHNOLOGY	Stent a diversione di flusso Pipeline Flex con tecnologia Shield diametro 4,25 mm, lunghezza 25 mm. Confezione indivisibile da 1 unità. CND:P07040199 Repertorio:1250755 Classe CE: Classe III Certificato CE: 538760MRA	€ 8.900,00 (ottomilanovecento/00)	4.00
PED2-450-14	PIPELINE FLEX CON SHIELD TECHNOLOGY	Stent a diversione di flusso Pipeline Flex con tecnologia Shield diametro 4,50 mm, lunghezza 14 mm. Confezione indivisibile da 1 unità. CND:P07040199 Repertorio:1250759/R Classe CE: Classe III Certificato CE: 538760MRA	€ 8.900,00 (ottomilanovecento/00)	4.00
PED2-450-20	PIPELINE FLEX CON SHIELD TECHNOLOGY	Stent a diversione di flusso Pipeline Flex con tecnologia Shield diametro 4,50 mm, lunghezza 20 mm. Confezione indivisibile da 1 unità. CND:P07040199 Repertorio:1250762 Classe CE: Classe III Certificato CE: 538760MRA	€ 8.900,00 (ottomilanovecento/00)	4.00
PED2-450-35	PIPELINE FLEX CON SHIELD TECHNOLOGY	Stent a diversione di flusso Pipeline Flex con tecnologia Shield diametro 4,50 mm, lunghezza 35 mm. Confezione indivisibile da 1 unità. CND:P07040199 Repertorio:1250765/R Classe CE: Classe III Certificato CE: 538760MRA	€ 8.900,00 (ottomilanovecento/00)	4.00
PED2-500-14	PIPELINE FLEX CON SHIELD TECHNOLOGY	Stent a diversione di flusso Pipeline Flex con tecnologia Shield diametro 5,00 mm, lunghezza 14 mm. Confezione indivisibile da 1 unità. CND:P07040199 Repertorio:1250775/R Classe CE: Classe III Certificato CE: 538760MRA	€ 8.900,00 (ottomilanovecento/00)	4.00
PED2-275-14	PIPELINE FLEX CON SHIELD TECHNOLOGY	Stent a diversione di flusso Pipeline Flex con tecnologia Shield diametro 2,75 mm, lunghezza 14 mm. Confezione indivisibile da 1 unità. CND:P07040199 Repertorio:1250702/R Classe CE: Classe III Certificato CE: 538760MRA	€ 8.900,00 (ottomilanovecento/00)	4.00

A.Li.Sa. - Azienda Ligure Sanitaria della Regione Liguria

C.F. / P. IVA Q2421770997

Sede legale: Piazza della Vittoria, n. 15, 16121 Genova (GE) - Tel. 010 548 4162

E-mail: direzione.alisa@regione.liguria.it

Sede operativa: Via G. D'Annunzio, n. 64, 16121 Genova (GE) - Tel. 010 548 8562

PEC: protocollo@pec.alisaliguria.it

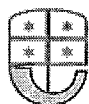

PED2-500-20	PIPELINE FLEX CON SHIELD TECHNOLOGY	Stent a diversione di flusso Pipeline Flex con tecnologia Shield diametro 5,00 mm, lunghezza 20 mm. Confezione indivisibile da 1 unità. CND:P07040199 Repertorio:1250778 Classe CE: Classe III Certificato CE: 538760MRA	€ 8.900,00 (ottomilanovecento/00)	4.00
PED2-300-30	PIPELINE FLEX CON SHIELD TECHNOLOGY	Stent a diversione di flusso Pipeline Flex con tecnologia Shield diametro 3,00 mm, lunghezza 30 mm. Confezione indivisibile da 1 unità. CND:P07040199 Repertorio:1250713/R Classe CE: Classe III Certificato CE: 538760MRA	€ 8.900,00 (ottomilanovecento/00)	4.00
PED2-350-14	PIPELINE FLEX CON SHIELD TECHNOLOGY	Stent a diversione di flusso Pipeline Flex con tecnologia Shield diametro 3,50 mm, lunghezza 14 mm. Confezione indivisibile da 1 unità. CND:P07040199 Repertorio:1250726 Classe CE: Classe III Certificato CE: 538760MRA	€ 8.900,00 (ottomilanovecento/00)	4.00
PED2-500-30	PIPELINE FLEX CON SHIELD TECHNOLOGY	Stent a diversione di flusso Pipeline Flex con tecnologia Shield diametro 5,00 mm, lunghezza 30 mm. Confezione indivisibile da 1 unità. CND:P07040199 Repertorio:1250780/R Classe CE: Classe III Certificato CE: 538760MRA	€ 8.900,00 (ottomilanovecento/00)	4.00

- 2) Di pubblicare sul sito web acquistiliguria.it il presente provvedimento.
- 3) Di notificare alla ditta MEDTRONIC ITALIA s.p.a. e alle AA.SS.LL., EE.OO. e IRCCS della Regione Liguria la presente determinazione.
- 4) Di dare atto che la presente deliberazione consta di n. 27 (ventisette) pagine oltre allegati.

IL DIRETTORE DELL'AREA
CENTRALE REGIONALE DI ACQUISTO
(Dott. Giorgio SACCO)

Allegati:

Nota MEDTRONIC ITALIA s.p.a. del 06/07/2018

A.Li.Sa. - Azienda Ligure Sanitaria della Regione Liguria

C.F. / P. IVA 02421770997

Sede legale: Piazza della Vittoria, n. 15, 16121 Genova (GE) - Tel. 010 548 4162

E-mail: direzione.alisa@regione.liguria.it

Sede operativa: Via G. D'Annunzio, n. 64, 16121 Genova (GE) - Tel. 010 548 8562

PEC: protocollo@pec.alisaliguria.it

Medtronic

Medtronic Italia S.p.A.
Via Varesina, 162
20156 Milano
Tel. +39 02 24137.1
Fax +39 02 241381

Spettabile

Alisa - Area Amministrativa Centrale

Regionale di Acquisto

Via G. D'Annunzio 64

16121 GENOVA

Milano, 6 Luglio 2018

Nostro Protocollo N: ITT0014166/18/SG/cf

Oggetto: trasmissione offerta per ampliamento gamma prodotti in riferimento alla Gara Regionale unificata fornitura materiale per l'esecuzione di esami diagnostici e procedure e procedure interventistiche di neuroradiologia per il periodo 01/05/2018- 21/03/2021

Con la presente trasmettiamo offerta prodotti per ampliamento gamma prodotti :

L'impianto è composto dal dispositivo a diversione di flusso Pipeline Shield o flex e dal microcatetere Marksman

od. CFN	Nome Commerciale Modello	Descrizione	Prezzo Unitario	IVA %
PED2-250-14	PIPELINE FLEX CON SHIELD TECHNOLOGY	Stent a diversione di flusso Pipeline Flex con tecnologia Shield diametro 2,50 mm, lunghezza 14 mm. Confezione indivisibile da 1 unità. CND:P07040199 Repertorio:1250696 Classe CE: Classe III Certificato CE: 538760MRA	€ 8.900,00 (ottomilanovecento/00)	4.00
PED2-300-25	PIPELINE FLEX CON SHIELD TECHNOLOGY	Stent a diversione di flusso Pipeline Flex con tecnologia Shield diametro 3,00 mm, lunghezza 25 mm. Confezione indivisibile da 1 unità. CND:P07040199 Repertorio:1250712/R Classe CE: Classe III Certificato CE: 538760MRA	€ 8.900,00 (ottomilanovecento/00)	4.00
PED2-325-16	PIPELINE FLEX CON SHIELD TECHNOLOGY	Stent a diversione di flusso Pipeline Flex con tecnologia Shield diametro 3,25 mm, lunghezza 16 mm. Confezione indivisibile da 1 unità. CND:P07040199 Repertorio:1250718 Classe CE: Classe III Certificato CE: 538760MRA	€ 8.900,00 (ottomilanovecento/00)	4.00
PED2-350-16	PIPELINE FLEX CON SHIELD TECHNOLOGY	Stent a diversione di flusso Pipeline Flex con tecnologia Shield diametro 3,50 mm, lunghezza 16 mm. Confezione indivisibile da 1 unità. CND:P07040199 Repertorio:1250727 Classe CE: Classe III Certificato CE: 538760MRA	€ 8.900,00 (ottomilanovecento/00)	4.00

od. CFN	Nome Commerciale Modello	Descrizione	Prezzo Unitario	IVA %
PED2-300-12	PIPELINE FLEX CON SHIELD TECHNOLOGY	Stent a diversione di flusso Pipeline Flex con tecnologia Shield diametro 3,00 mm, lunghezza 12 mm. Confezione indivisibile da 1 unità. CND:P07040199 Repertorio:1250707/R Classe CE: Classe III Certificato CE: 538760MRA	€ 8.900,00 (ottomilanovecento/00)	4.00
PED2-375-18	PIPELINE FLEX CON SHIELD TECHNOLOGY	Stent a diversione di flusso Pipeline Flex con tecnologia Shield diametro 3,75 mm, lunghezza 18 mm. Confezione indivisibile da 1 unità. CND:P07040199 Repertorio:1250737 Classe CE: Classe III Certificato CE: 538760MRA	€ 8.900,00 (ottomilanovecento/00)	4.00
PED2-375-35	PIPELINE FLEX CON SHIELD TECHNOLOGY	Stent a diversione di flusso Pipeline Flex con tecnologia Shield diametro 3,75 mm, lunghezza 35 mm. Confezione indivisibile da 1 unità. CND:P07040199 Repertorio:1250741/R Classe CE: Classe III Certificato CE: 538760MRA	€ 8.900,00 (ottomilanovecento/00)	4.00
PED2-450-10	PIPELINE FLEX CON SHIELD TECHNOLOGY	Stent a diversione di flusso Pipeline Flex con tecnologia Shield diametro 4,50 mm, lunghezza 10 mm. Confezione indivisibile da 1 unità. CND:P07040199 Repertorio:1496054/R Classe CE: Classe III Certificato CE: 538760MRA	€ 8.900,00 (ottomilanovecento/00)	4.00
PED2-450-30	PIPELINE FLEX CON SHIELD TECHNOLOGY	Stent a diversione di flusso Pipeline Flex con tecnologia Shield diametro 4,50 mm, lunghezza 30 mm. Confezione indivisibile da 1 unità. CND:P07040199 Repertorio:1250764/R Classe CE: Classe III Certificato CE: 538760MRA	€ 8.900,00 (ottomilanovecento/00)	4.00
PED2-475-14	PIPELINE FLEX CON SHIELD TECHNOLOGY	Stent a diversione di flusso Pipeline Flex con tecnologia Shield diametro 4,75 mm, lunghezza 14 mm. Confezione indivisibile da 1 unità. CND:P07040199 Repertorio:1250767/R Classe CE: Classe III Certificato CE: 538760MRA	€ 8.900,00 (ottomilanovecento/00)	4.00
PED2-475-20	PIPELINE FLEX CON SHIELD TECHNOLOGY	Stent a diversione di flusso Pipeline Flex con tecnologia Shield diametro 4,75 mm, lunghezza 20 mm. Confezione indivisibile da 1 unità. CND:P07040199 Repertorio:1250770 Classe CE: Classe III Certificato CE: 538760MRA	€ 8.900,00 (ottomilanovecento/00)	4.00

od. CFN	Nome Commerciale Modello	Descrizione	Prezzo Unitario	IVA %
PED2-500-18	PIPELINE FLEX CON SHIELD TECHNOLOGY	Stent a diversione di flusso Pipeline Flex con tecnologia Shield diametro 5,00 mm, lunghezza 18 mm. Confezione indivisibile da 1 unità. CND:P07040199 Repertorio:1250777/R Classe CE: Classe III Certificato CE: 538760MRA	€ 8.900,00 (ottomilanovecento/00)	4.00
PED2-400-16	PIPELINE FLEX CON SHIELD TECHNOLOGY	Stent a diversione di flusso Pipeline Flex con tecnologia Shield diametro 4,00 mm, lunghezza 16 mm. Confezione indivisibile da 1 unità. CND:P07040199 Repertorio:1250744 Classe CE: Classe III Certificato CE: 538760MRA	€ 8.900,00 (ottomilanovecento/00)	4.00
PED2-350-10	PIPELINE FLEX CON SHIELD TECHNOLOGY	Stent a diversione di flusso Pipeline Flex con tecnologia Shield diametro 3,50 mm, lunghezza 10 mm. Confezione indivisibile da 1 unità. CND:P07040199 Repertorio:1250724/R Classe CE: Classe III Certificato CE: 538760MRA	€ 8.900,00 (ottomilanovecento/00)	4.00
PED2-375-14	PIPELINE FLEX CON SHIELD TECHNOLOGY	Stent a diversione di flusso Pipeline Flex con tecnologia Shield diametro 3,75 mm, lunghezza 14 mm. Confezione indivisibile da 1 unità. CND:P07040199 Repertorio:1250735/R Classe CE: Classe III Certificato CE: 538760MRA	€ 8.900,00 (ottomilanovecento/00)	4.00
PED2-300-10	PIPELINE FLEX CON SHIELD TECHNOLOGY	Stent a diversione di flusso Pipeline Flex con tecnologia Shield diametro 3,00 mm, lunghezza 10 mm. Confezione indivisibile da 1 unità. CND:P07040199 Repertorio:1250706 Classe CE: Classe III Certificato CE: 538760MRA	€ 8.900,00 (ottomilanovecento/00)	4.00
PED2-400-35	PIPELINE FLEX CON SHIELD TECHNOLOGY	Stent a diversione di flusso Pipeline Flex con tecnologia Shield diametro 4,00 mm, lunghezza 35 mm. Confezione indivisibile da 1 unità. CND:P07040199 Repertorio:1250749/R Classe CE: Classe III Certificato CE: 538760MRA	€ 8.900,00 (ottomilanovecento/00)	4.00
PED2-400-14	PIPELINE FLEX CON SHIELD TECHNOLOGY	Stent a diversione di flusso Pipeline Flex con tecnologia Shield diametro 4,00 mm, lunghezza 14 mm. Confezione indivisibile da 1 unità. CND:P07040199 Repertorio:1250743 Classe CE: Classe III Certificato CE: 538760MRA	€ 8.900,00 (ottomilanovecento/00)	4.00

od. CFN	Nome Commerciale Modello	Descrizione	Prezzo Unitario	IVA %
PED2-425-18	PIPELINE FLEX CON SHIELD TECHNOLOGY	Stent a diversione di flusso Pipeline Flex con tecnologia Shield diametro 4,25 mm, lunghezza 18 mm. Confezione indivisibile da 1 unità. CND:P07040199 Repertorio:1250753 Classe CE: Classe III Certificato CE: 538760MRA	€ 8.900,00 (ottomilanovecento/00)	4.00
PED2-450-16	PIPELINE FLEX CON SHIELD TECHNOLOGY	Stent a diversione di flusso Pipeline Flex con tecnologia Shield diametro 4,50 mm, lunghezza 16 mm. Confezione indivisibile da 1 unità. CND:P07040199 Repertorio:1250760 Classe CE: Classe III Certificato CE: 538760MRA	€ 8.900,00 (ottomilanovecento/00)	4.00
PED2-475-12	PIPELINE FLEX CON SHIELD TECHNOLOGY	Stent a diversione di flusso Pipeline Flex con tecnologia Shield diametro 4,75 mm, lunghezza 12 mm. Confezione indivisibile da 1 unità. CND:P07040199 Repertorio:1250766/R Classe CE: Classe III Certificato CE: 538760MRA	€ 8.900,00 (ottomilanovecento/00)	4.00
PED2-450-18	PIPELINE FLEX CON SHIELD TECHNOLOGY	Stent a diversione di flusso Pipeline Flex con tecnologia Shield diametro 4,50 mm, lunghezza 18 mm. Confezione indivisibile da 1 unità. CND:P07040199 Repertorio:1250761 Classe CE: Classe III Certificato CE: 538760MRA	€ 8.900,00 (ottomilanovecento/00)	4.00
PED2-475-30	PIPELINE FLEX CON SHIELD TECHNOLOGY	Stent a diversione di flusso Pipeline Flex con tecnologia Shield diametro 4,75 mm, lunghezza 30 mm. Confezione indivisibile da 1 unità. CND:P07040199 Repertorio:1250772 Classe CE: Classe III Certificato CE: 538760MRA	€ 8.900,00 (ottomilanovecento/00)	4.00
PED2-500-16	PIPELINE FLEX CON SHIELD TECHNOLOGY	Stent a diversione di flusso Pipeline Flex con tecnologia Shield diametro 5,00 mm, lunghezza 16 mm. Confezione indivisibile da 1 unità. CND:P07040199 Repertorio:1250776 Classe CE: Classe III Certificato CE: 538760MRA	€ 8.900,00 (ottomilanovecento/00)	4.00
PED2-300-18	PIPELINE FLEX CON SHIELD TECHNOLOGY	Stent a diversione di flusso Pipeline Flex con tecnologia Shield diametro 3,00 mm, lunghezza 18 mm. Confezione indivisibile da 1 unità. CND:P07040199 Repertorio:1250710 Classe CE: Classe III Certificato CE: 538760MRA	€ 8.900,00 (ottomilanovecento/00)	4.00

od. CFN	Nome Commerciale Modello	Descrizione	Prezzo Unitario	IVA %
PED2-500-25	PIPELINE FLEX CON SHIELD TECHNOLOGY	Stent a diversione di flusso Pipeline Flex con tecnologia Shield diametro 5,00 mm, lunghezza 25 mm. Confezione indivisibile da 1 unità. CND:P07040199 Repertorio:1250779/R Classe CE: Classe III Certificato CE: 538760MRA	€ 8.900,00 (ottomilanovecento/00)	4.00
PED2-325-30	PIPELINE FLEX CON SHIELD TECHNOLOGY	Stent a diversione di flusso Pipeline Flex con tecnologia Shield diametro 3,25 mm, lunghezza 30 mm. Confezione indivisibile da 1 unità. CND:P07040199 Repertorio:1250722/R Classe CE: Classe III Certificato CE: 538760MRA	€ 8.900,00 (ottomilanovecento/00)	4.00
PED2-250-16	PIPELINE FLEX CON SHIELD TECHNOLOGY	Stent a diversione di flusso Pipeline Flex con tecnologia Shield diametro 2,50 mm, lunghezza 16 mm. Confezione indivisibile da 1 unità. CND:P07040199 Repertorio:1250697/R Classe CE: Classe III Certificato CE: 538760MRA	€ 8.900,00 (ottomilanovecento/00)	4.00
PED2-275-18	PIPELINE FLEX CON SHIELD TECHNOLOGY	Stent a diversione di flusso Pipeline Flex con tecnologia Shield diametro 2,75 mm, lunghezza 18 mm. Confezione indivisibile da 1 unità. CND:P07040199 Repertorio:1250704 Classe CE: Classe III Certificato CE: 538760MRA	€ 8.900,00 (ottomilanovecento/00)	4.00
PED2-350-25	PIPELINE FLEX CON SHIELD TECHNOLOGY	Stent a diversione di flusso Pipeline Flex con tecnologia Shield diametro 3,50 mm, lunghezza 25 mm. Confezione indivisibile da 1 unità. CND:P07040199 Repertorio:1250730/R Classe CE: Classe III Certificato CE: 538760MRA	€ 8.900,00 (ottomilanovecento/00)	4.00
PED2-350-35	PIPELINE FLEX CON SHIELD TECHNOLOGY	Stent a diversione di flusso Pipeline Flex con tecnologia Shield diametro 3,50 mm, lunghezza 35 mm. Confezione indivisibile da 1 unità. CND:P07040199 Repertorio:1250732/R Classe CE: Classe III Certificato CE: 538760MRA	€ 8.900,00 (ottomilanovecento/00)	4.00
PED2-375-25	PIPELINE FLEX CON SHIELD TECHNOLOGY	Stent a diversione di flusso Pipeline Flex con tecnologia Shield diametro 3,75 mm, lunghezza 25 mm. Confezione indivisibile da 1 unità. CND:P07040199 Repertorio:1250739/R Classe CE: Classe III Certificato CE: 538760MRA	€ 8.900,00 (ottomilanovecento/00)	4.00

od. CFN	Nome Commerciale Modello	Descrizione	Prezzo Unitario	IVA %
PED2-400-25	PIPELINE FLEX CON SHIELD TECHNOLOGY	Stent a diversione di flusso Pipeline Flex con tecnologia Shield diametro 4,00 mm, lunghezza 25 mm. Confezione indivisibile da 1 unità. CND:P07040199 Repertorio:1250747 Classe CE: Classe III Certificato CE: 538760MRA	€ 8.900,00 (ottomilanovecento/00)	4.00
PED2-400-18	PIPELINE FLEX CON SHIELD TECHNOLOGY	Stent a diversione di flusso Pipeline Flex con tecnologia Shield diametro 4,00 mm, lunghezza 18 mm. Confezione indivisibile da 1 unità. CND:P07040199 Repertorio:1250745 Classe CE: Classe III Certificato CE: 538760MRA	€ 8.900,00 (ottomilanovecento/00)	4.00
PED2-425-14	PIPELINE FLEX CON SHIELD TECHNOLOGY	Stent a diversione di flusso Pipeline Flex con tecnologia Shield diametro 4,25 mm, lunghezza 14 mm. Confezione indivisibile da 1 unità. CND:P07040199 Repertorio:1250751/R Classe CE: Classe III Certificato CE: 538760MRA	€ 8.900,00 (ottomilanovecento/00)	4.00
PED2-425-30	PIPELINE FLEX CON SHIELD TECHNOLOGY	Stent a diversione di flusso Pipeline Flex con tecnologia Shield diametro 4,25 mm, lunghezza 30 mm. Confezione indivisibile da 1 unità. CND:P07040199 Repertorio:1250756/R Classe CE: Classe III Certificato CE: 538760MRA	€ 8.900,00 (ottomilanovecento/00)	4.00
PED2-450-12	PIPELINE FLEX CON SHIELD TECHNOLOGY	Stent a diversione di flusso Pipeline Flex con tecnologia Shield diametro 4,50 mm, lunghezza 12 mm. Confezione indivisibile da 1 unità. CND:P07040199 Repertorio:1250758/R Classe CE: Classe III Certificato CE: 538760MRA	€ 8.900,00 (ottomilanovecento/00)	4.00
PED2-475-16	PIPELINE FLEX CON SHIELD TECHNOLOGY	Stent a diversione di flusso Pipeline Flex con tecnologia Shield diametro 4,75 mm, lunghezza 16 mm. Confezione indivisibile da 1 unità. CND:P07040199 Repertorio:1250768/R Classe CE: Classe III Certificato CE: 538760MRA	€ 8.900,00 (ottomilanovecento/00)	4.00
PED2-475-25	PIPELINE FLEX CON SHIELD TECHNOLOGY	Stent a diversione di flusso Pipeline Flex con tecnologia Shield diametro 4,75 mm, lunghezza 25 mm. Confezione indivisibile da 1 unità. CND:P07040199 Repertorio:1250771/R Classe CE: Classe III Certificato CE: 538760MRA	€ 8.900,00 (ottomilanovecento/00)	4.00

od. CFN	Nome Commerciale Modello	Descrizione	Prezzo Unitario	IVA %
PED2-500-10	PIPELINE FLEX CON SHIELD TECHNOLOGY	Stent a diversione di flusso Pipeline Flex con tecnologia Shield diametro 5,00 mm, lunghezza 10 mm. Confezione indivisibile da 1 unità. CND:P07040199 Repertorio:1496056/R Classe CE: Classe III Certificato CE: 538760MRA	€ 8.900,00 (ottomilanovecento/00)	4.00
PED2-500-35	PIPELINE FLEX CON SHIELD TECHNOLOGY	Stent a diversione di flusso Pipeline Flex con tecnologia Shield diametro 5,00 mm, lunghezza 35 mm. Confezione indivisibile da 1 unità. CND:P07040199 Repertorio:1250781 Classe CE: Classe III Certificato CE: 538760MRA	€ 8.900,00 (ottomilanovecento/00)	4.00
PED2-275-16	PIPELINE FLEX CON SHIELD TECHNOLOGY	Stent a diversione di flusso Pipeline Flex con tecnologia Shield diametro 2,75 mm, lunghezza 16 mm. Confezione indivisibile da 1 unità. CND:P07040199 Repertorio:1250703/R Classe CE: Classe III Certificato CE: 538760MRA	€ 8.900,00 (ottomilanovecento/00)	4.00
PED2-300-16	PIPELINE FLEX CON SHIELD TECHNOLOGY	Stent a diversione di flusso Pipeline Flex con tecnologia Shield diametro 3,00 mm, lunghezza 16 mm. Confezione indivisibile da 1 unità. CND:P07040199 Repertorio:1250709 Classe CE: Classe III Certificato CE: 538760MRA	€ 8.900,00 (ottomilanovecento/00)	4.00
PED2-325-14	PIPELINE FLEX CON SHIELD TECHNOLOGY	Stent a diversione di flusso Pipeline Flex con tecnologia Shield diametro 3,25 mm, lunghezza 14 mm. Confezione indivisibile da 1 unità. CND:P07040199 Repertorio:1250717 Classe CE: Classe III Certificato CE: 538760MRA	€ 8.900,00 (ottomilanovecento/00)	4.00
PED2-350-18	PIPELINE FLEX CON SHIELD TECHNOLOGY	Stent a diversione di flusso Pipeline Flex con tecnologia Shield diametro 3,50 mm, lunghezza 18 mm. Confezione indivisibile da 1 unità. CND:P07040199 Repertorio:1250728/R Classe CE: Classe III Certificato CE: 538760MRA	€ 8.900,00 (ottomilanovecento/00)	4.00
PED2-250-20	PIPELINE FLEX CON SHIELD TECHNOLOGY	Stent a diversione di flusso Pipeline Flex con tecnologia Shield diametro 2,50 mm, lunghezza 20 mm. Confezione indivisibile da 1 unità. CND:P07040199 Repertorio:1250699 Classe CE: Classe III Certificato CE: 538760MRA	€ 8.900,00 (ottomilanovecento/00)	4.00

od. CFN	Nome Commerciale Modello	Descrizione	Prezzo Unitario	IVA %
PED2-300-20	PIPELINE FLEX CON SHIELD TECHNOLOGY	Stent a diversione di flusso Pipeline Flex con tecnologia Shield diametro 3,00 mm, lunghezza 20 mm. Confezione indivisibile da 1 unità. CND:P07040199 Repertorio:1250711 Classe CE: Classe III Certificato CE: 538760MRA	€ 8.900,00 (ottomilanovecento/00)	4.00
PED2-325-20	PIPELINE FLEX CON SHIELD TECHNOLOGY	Stent a diversione di flusso Pipeline Flex con tecnologia Shield diametro 3,25 mm, lunghezza 20 mm. Confezione indivisibile da 1 unità. CND:P07040199 Repertorio:1250720 Classe CE: Classe III Certificato CE: 538760MRA	€ 8.900,00 (ottomilanovecento/00)	4.00
PED2-325-35	PIPELINE FLEX CON SHIELD TECHNOLOGY	Stent a diversione di flusso Pipeline Flex con tecnologia Shield diametro 3,25 mm, lunghezza 35 mm. Confezione indivisibile da 1 unità. CND:P07040199 Repertorio:1250723/R Classe CE: Classe III Certificato CE: 538760MRA	€ 8.900,00 (ottomilanovecento/00)	4.00
PED2-275-20	PIPELINE FLEX CON SHIELD TECHNOLOGY	Stent a diversione di flusso Pipeline Flex con tecnologia Shield diametro 2,75 mm, lunghezza 20 mm. Confezione indivisibile da 1 unità. CND:P07040199 Repertorio:1250705 Classe CE: Classe III Certificato CE: 538760MRA	€ 8.900,00 (ottomilanovecento/00)	4.00
PED2-325-12	PIPELINE FLEX CON SHIELD TECHNOLOGY	Stent a diversione di flusso Pipeline Flex con tecnologia Shield diametro 3,25 mm, lunghezza 12 mm. Confezione indivisibile da 1 unità. CND:P07040199 Repertorio:1250716/R Classe CE: Classe III Certificato CE: 538760MRA	€ 8.900,00 (ottomilanovecento/00)	4.00
PED2-325-25	PIPELINE FLEX CON SHIELD TECHNOLOGY	Stent a diversione di flusso Pipeline Flex con tecnologia Shield diametro 3,25 mm, lunghezza 25 mm. Confezione indivisibile da 1 unità. CND:P07040199 Repertorio:1250721/R Classe CE: Classe III Certificato CE: 538760MRA	€ 8.900,00 (ottomilanovecento/00)	4.00
PED2-350-30	PIPELINE FLEX CON SHIELD TECHNOLOGY	Stent a diversione di flusso Pipeline Flex con tecnologia Shield diametro 3,50 mm, lunghezza 30 mm. Confezione indivisibile da 1 unità. CND:P07040199 Repertorio:1250731/R Classe CE: Classe III Certificato CE: 538760MRA	€ 8.900,00 (ottomilanovecento/00)	4.00

od. CFN	Nome Commerciale Modello	Descrizione	Prezzo Unitario	IVA %
PED2-375-10	PIPELINE FLEX CON SHIELD TECHNOLOGY	Stent a diversione di flusso Pipeline Flex con tecnologia Shield diametro 3,75 mm, lunghezza 10 mm. Confezione indivisibile da 1 unità. CND:P07040199 Repertorio:1250733/R Classe CE: Classe III Certificato CE: 538760MRA	€ 8.900,00 (ottomilanovecento/00)	4.00
PED2-375-16	PIPELINE FLEX CON SHIELD TECHNOLOGY	Stent a diversione di flusso Pipeline Flex con tecnologia Shield diametro 3,75 mm, lunghezza 16 mm. Confezione indivisibile da 1 unità. CND:P07040199 Repertorio:1250736 Classe CE: Classe III Certificato CE: 538760MRA	€ 8.900,00 (ottomilanovecento/00)	4.00
PED2-375-20	PIPELINE FLEX CON SHIELD TECHNOLOGY	Stent a diversione di flusso Pipeline Flex con tecnologia Shield diametro 3,75 mm, lunghezza 20 mm. Confezione indivisibile da 1 unità. CND:P07040199 Repertorio:1250738 Classe CE: Classe III Certificato CE: 538760MRA	€ 8.900,00 (ottomilanovecento/00)	4.00
PED2-400-10	PIPELINE FLEX CON SHIELD TECHNOLOGY	Stent a diversione di flusso Pipeline Flex con tecnologia Shield diametro 4,00 mm, lunghezza 10 mm. Confezione indivisibile da 1 unità. CND:P07040199 Repertorio:1496052/R Classe CE: Classe III Certificato CE: 538760MRA	€ 8.900,00 (ottomilanovecento/00)	4.00
PED2-400-20	PIPELINE FLEX CON SHIELD TECHNOLOGY	Stent a diversione di flusso Pipeline Flex con tecnologia Shield diametro 4,00 mm, lunghezza 20 mm. Confezione indivisibile da 1 unità. CND:P07040199 Repertorio:1250746 Classe CE: Classe III Certificato CE: 538760MRA	€ 8.900,00 (ottomilanovecento/00)	4.00
PED2-400-30	PIPELINE FLEX CON SHIELD TECHNOLOGY	Stent a diversione di flusso Pipeline Flex con tecnologia Shield diametro 4,00 mm, lunghezza 30 mm. Confezione indivisibile da 1 unità. CND:P07040199 Repertorio:1250748/R Classe CE: Classe III Certificato CE: 538760MRA	€ 8.900,00 (ottomilanovecento/00)	4.00
PED2-425-12	PIPELINE FLEX CON SHIELD TECHNOLOGY	Stent a diversione di flusso Pipeline Flex con tecnologia Shield diametro 4,25 mm, lunghezza 12 mm. Confezione indivisibile da 1 unità. CND:P07040199 Repertorio:1250750/R Classe CE: Classe III Certificato CE: 538760MRA	€ 8.900,00 (ottomilanovecento/00)	4.00

od. CFN	Nome Commerciale Modello	Descrizione	Prezzo Unitario	IVA %
PED2-425-20	PIPELINE FLEX CON SHIELD TECHNOLOGY	Stent a diversione di flusso Pipeline Flex con tecnologia Shield diametro 4,25 mm, lunghezza 20 mm. Confezione indivisibile da 1 unità. CND:P07040199 Repertorio:1250754 Classe CE: Classe III Certificato CE: 538760MRA	€ 8.900,00 (ottomilanovecento/00)	4.00
PED2-425-35	PIPELINE FLEX CON SHIELD TECHNOLOGY	Stent a diversione di flusso Pipeline Flex con tecnologia Shield diametro 4,25 mm, lunghezza 35 mm. Confezione indivisibile da 1 unità. CND:P07040199 Repertorio:1250757/R Classe CE: Classe III Certificato CE: 538760MRA	€ 8.900,00 (ottomilanovecento/00)	4.00
PED2-450-25	PIPELINE FLEX CON SHIELD TECHNOLOGY	Stent a diversione di flusso Pipeline Flex con tecnologia Shield diametro 4,50 mm, lunghezza 25 mm. Confezione indivisibile da 1 unità. CND:P07040199 Repertorio:1250763/R Classe CE: Classe III Certificato CE: 538760MRA	€ 8.900,00 (ottomilanovecento/00)	4.00
PED2-475-10	PIPELINE FLEX CON SHIELD TECHNOLOGY	Stent a diversione di flusso Pipeline Flex con tecnologia Shield diametro 4,75 mm, lunghezza 10 mm. Confezione indivisibile da 1 unità. CND:P07040199 Repertorio:1496055/R Classe CE: Classe III Certificato CE: 538760MRA	€ 8.900,00 (ottomilanovecento/00)	4.00
PED2-475-18	PIPELINE FLEX CON SHIELD TECHNOLOGY	Stent a diversione di flusso Pipeline Flex con tecnologia Shield diametro 4,75 mm, lunghezza 18 mm. Confezione indivisibile da 1 unità. CND:P07040199 Repertorio:1250769/R Classe CE: Classe III Certificato CE: 538760MRA	€ 8.900,00 (ottomilanovecento/00)	4.00
PED2-475-35	PIPELINE FLEX CON SHIELD TECHNOLOGY	Stent a diversione di flusso Pipeline Flex con tecnologia Shield diametro 4,75 mm, lunghezza 35 mm. Confezione indivisibile da 1 unità. CND:P07040199 Repertorio:1250773/R Classe CE: Classe III Certificato CE: 538760MRA	€ 8.900,00 (ottomilanovecento/00)	4.00
PED2-500-12	PIPELINE FLEX CON SHIELD TECHNOLOGY	Stent a diversione di flusso Pipeline Flex con tecnologia Shield diametro 5,00 mm, lunghezza 12 mm. Confezione indivisibile da 1 unità. CND:P07040199 Repertorio:1250774/R Classe CE: Classe III Certificato CE: 538760MRA	€ 8.900,00 (ottomilanovecento/00)	4.00

od. CFN	Nome Commerciale Modello	Descrizione	Prezzo Unitario	IVA %
PED2-275-12	PIPELINE FLEX CON SHIELD TECHNOLOGY	Stent a diversione di flusso Pipeline Flex con tecnologia Shield diametro 2,75 mm, lunghezza 12 mm. Confezione indivisibile da 1 unità. CND:P07040199 Repertorio:1250701 Classe CE: Classe III Certificato CE: 538760MRA	€ 8.900,00 (ottomilanovecento/00)	4.00
PED2-325-10	PIPELINE FLEX CON SHIELD TECHNOLOGY	Stent a diversione di flusso Pipeline Flex con tecnologia Shield diametro 3,25 mm, lunghezza 10 mm. Confezione indivisibile da 1 unità. CND:P07040199 Repertorio:1250715/R Classe CE: Classe III Certificato CE: 538760MRA	€ 8.900,00 (ottomilanovecento/00)	4.00
PED2-325-18	PIPELINE FLEX CON SHIELD TECHNOLOGY	Stent a diversione di flusso Pipeline Flex con tecnologia Shield diametro 3,25 mm, lunghezza 18 mm. Confezione indivisibile da 1 unità. CND:P07040199 Repertorio:1250719/R Classe CE: Classe III Certificato CE: 538760MRA	€ 8.900,00 (ottomilanovecento/00)	4.00
PED2-350-20	PIPELINE FLEX CON SHIELD TECHNOLOGY	Stent a diversione di flusso Pipeline Flex con tecnologia Shield diametro 3,50 mm, lunghezza 20 mm. Confezione indivisibile da 1 unità. CND:P07040199 Repertorio:1250729 Classe CE: Classe III Certificato CE: 538760MRA	€ 8.900,00 (ottomilanovecento/00)	4.00
PED2-250-10	PIPELINE FLEX CON SHIELD TECHNOLOGY	Stent a diversione di flusso Pipeline Flex con tecnologia Shield diametro 2,50 mm, lunghezza 10 mm. Confezione indivisibile da 1 unità. CND:P07040199 Repertorio:1250635 Classe CE: Classe III Certificato CE: 538760MRA	€ 8.900,00 (ottomilanovecento/00)	4.00
PED2-275-10	PIPELINE FLEX CON SHIELD TECHNOLOGY	Stent a diversione di flusso Pipeline Flex con tecnologia Shield diametro 2,75 mm, lunghezza 10 mm. Confezione indivisibile da 1 unità. CND:P07040199 Repertorio:1250700/R Classe CE: Classe III Certificato CE: 538760MRA	€ 8.900,00 (ottomilanovecento/00)	4.00
PED2-300-35	PIPELINE FLEX CON SHIELD TECHNOLOGY	Stent a diversione di flusso Pipeline Flex con tecnologia Shield diametro 3,00 mm, lunghezza 35 mm. Confezione indivisibile da 1 unità. CND:P07040199 Repertorio:1250714/R Classe CE: Classe III Certificato CE: 538760MRA	€ 8.900,00 (ottomilanovecento/00)	4.00

od. CFN	Nome Commerciale Modello	Descrizione	Prezzo Unitario	IVA %
PED2-350-12	PIPELINE FLEX CON SHIELD TECHNOLOGY	Stent a diversione di flusso Pipeline Flex con tecnologia Shield diametro 3,50 mm, lunghezza 12 mm. Confezione indivisibile da 1 unità. CND:P07040199 Repertorio:1250725/R Classe CE: Classe III Certificato CE: 538760MRA	€ 8.900,00 (ottomilanovecento/00)	4.00
PED2-300-14	PIPELINE FLEX CON SHIELD TECHNOLOGY	Stent a diversione di flusso Pipeline Flex con tecnologia Shield diametro 3,00 mm, lunghezza 14 mm. Confezione indivisibile da 1 unità. CND:P07040199 Repertorio:1250708 Classe CE: Classe III Certificato CE: 538760MRA	€ 8.900,00 (ottomilanovecento/00)	4.00
PED2-375-12	PIPELINE FLEX CON SHIELD TECHNOLOGY	Stent a diversione di flusso Pipeline Flex con tecnologia Shield diametro 3,75 mm, lunghezza 12 mm. Confezione indivisibile da 1 unità. CND:P07040199 Repertorio:1250734/R Classe CE: Classe III Certificato CE: 538760MRA	€ 8.900,00 (ottomilanovecento/00)	4.00
PED2-375-30	PIPELINE FLEX CON SHIELD TECHNOLOGY	Stent a diversione di flusso Pipeline Flex con tecnologia Shield diametro 3,75 mm, lunghezza 30 mm. Confezione indivisibile da 1 unità. CND:P07040199 Repertorio:1250740/R Classe CE: Classe III Certificato CE: 538760MRA	€ 8.900,00 (ottomilanovecento/00)	4.00
PED2-400-12	PIPELINE FLEX CON SHIELD TECHNOLOGY	Stent a diversione di flusso Pipeline Flex con tecnologia Shield diametro 4,00 mm, lunghezza 12 mm. Confezione indivisibile da 1 unità. CND:P07040199 Repertorio:1250742/R Classe CE: Classe III Certificato CE: 538760MRA	€ 8.900,00 (ottomilanovecento/00)	4.00
PED2-425-10	PIPELINE FLEX CON SHIELD TECHNOLOGY	Stent a diversione di flusso Pipeline Flex con tecnologia Shield diametro 4,25 mm, lunghezza 10 mm. Confezione indivisibile da 1 unità. CND:P07040199 Repertorio:1496053/R Classe CE: Classe III Certificato CE: 538760MRA	€ 8.900,00 (ottomilanovecento/00)	4.00
PED2-425-16	PIPELINE FLEX CON SHIELD TECHNOLOGY	Stent a diversione di flusso Pipeline Flex con tecnologia Shield diametro 4,25 mm, lunghezza 16 mm. Confezione indivisibile da 1 unità. CND:P07040199 Repertorio:1250752 Classe CE: Classe III Certificato CE: 538760MRA	€ 8.900,00 (ottomilanovecento/00)	4.00

od. CFN	Nome Commerciale Modello	Descrizione	Prezzo Unitario	IVA %
PED2-425-25	PIPELINE FLEX CON SHIELD TECHNOLOGY	Stent a diversione di flusso Pipeline Flex con tecnologia Shield diametro 4,25 mm, lunghezza 25 mm. Confezione indivisibile da 1 unità. CND:P07040199 Repertorio:1250755 Classe CE: Classe III Certificato CE: 538760MRA	€ 8.900,00 (ottomilanovecento/00)	4.00
PED2-450-14	PIPELINE FLEX CON SHIELD TECHNOLOGY	Stent a diversione di flusso Pipeline Flex con tecnologia Shield diametro 4,50 mm, lunghezza 14 mm. Confezione indivisibile da 1 unità. CND:P07040199 Repertorio:1250759/R Classe CE: Classe III Certificato CE: 538760MRA	€ 8.900,00 (ottomilanovecento/00)	4.00
PED2-450-20	PIPELINE FLEX CON SHIELD TECHNOLOGY	Stent a diversione di flusso Pipeline Flex con tecnologia Shield diametro 4,50 mm, lunghezza 20 mm. Confezione indivisibile da 1 unità. CND:P07040199 Repertorio:1250762 Classe CE: Classe III Certificato CE: 538760MRA	€ 8.900,00 (ottomilanovecento/00)	4.00
PED2-450-35	PIPELINE FLEX CON SHIELD TECHNOLOGY	Stent a diversione di flusso Pipeline Flex con tecnologia Shield diametro 4,50 mm, lunghezza 35 mm. Confezione indivisibile da 1 unità. CND:P07040199 Repertorio:1250765/R Classe CE: Classe III Certificato CE: 538760MRA	€ 8.900,00 (ottomilanovecento/00)	4.00
PED2-500-14	PIPELINE FLEX CON SHIELD TECHNOLOGY	Stent a diversione di flusso Pipeline Flex con tecnologia Shield diametro 5,00 mm, lunghezza 14 mm. Confezione indivisibile da 1 unità. CND:P07040199 Repertorio:1250775/R Classe CE: Classe III Certificato CE: 538760MRA	€ 8.900,00 (ottomilanovecento/00)	4.00
PED2-275-14	PIPELINE FLEX CON SHIELD TECHNOLOGY	Stent a diversione di flusso Pipeline Flex con tecnologia Shield diametro 2,75 mm, lunghezza 14 mm. Confezione indivisibile da 1 unità. CND:P07040199 Repertorio:1250702/R Classe CE: Classe III Certificato CE: 538760MRA	€ 8.900,00 (ottomilanovecento/00)	4.00
PED2-500-20	PIPELINE FLEX CON SHIELD TECHNOLOGY	Stent a diversione di flusso Pipeline Flex con tecnologia Shield diametro 5,00 mm, lunghezza 20 mm. Confezione indivisibile da 1 unità. CND:P07040199 Repertorio:1250778 Classe CE: Classe III Certificato CE: 538760MRA	€ 8.900,00 (ottomilanovecento/00)	4.00

od. CFN	Nome Commerciale Modello	Descrizione	Prezzo Unitario	IVA %
PED2-300-30	PIPELINE FLEX CON SHIELD TECHNOLOGY	Stent a diversione di flusso Pipeline Flex con tecnologia Shield diametro 3,00 mm, lunghezza 30 mm. Confezione indivisibile da 1 unità. CND:P07040199 Repertorio:1250713/R Classe CE: Classe III Certificato CE: 538760MRA	€ 8.900,00 (ottomilanovecento/00)	4.00
PED2-350-14	PIPELINE FLEX CON SHIELD TECHNOLOGY	Stent a diversione di flusso Pipeline Flex con tecnologia Shield diametro 3,50 mm, lunghezza 14 mm. Confezione indivisibile da 1 unità. CND:P07040199 Repertorio:1250726 Classe CE: Classe III Certificato CE: 538760MRA	€ 8.900,00 (ottomilanovecento/00)	4.00
PED2-500-30	PIPELINE FLEX CON SHIELD TECHNOLOGY	Stent a diversione di flusso Pipeline Flex con tecnologia Shield diametro 5,00 mm, lunghezza 30 mm. Confezione indivisibile da 1 unità. CND:P07040199 Repertorio:1250780/R Classe CE: Classe III Certificato CE: 538760MRA	€ 8.900,00 (ottomilanovecento/00)	4.00

Si intendono fisse ed invariate le restanti modalità di fornitura

Distinti saluti

MEDTRONIC ITALIA S.p.A.
Un Procuratore
PATRIZIA ZABANTONIELLO



Scheda Tecnica

Medtronic Italia S.p.A.
Via Varesina, 162
20156 Milano
Rev. Dic 2016

Medtronic

SCHEDA TECNICA
Pipeline™ Flex
Con Tecnologia Shield™
Dispositivo per embolizzazione

Nome commerciale	Pipeline™ Flex con Tecnologia Shield™
Dispositivo Medico	SI
Codice	Elenco codici a pagina 2
Fabbricante	Micro Therapeutics, Inc. d/b/a ev3 Neurovascular 9775 Toledo Way, Irvine, California 92618
Distributore	Covidien Italia S.r.l. Via San Bovio, 3 Segrate
Certificazione CE	SI
Classe di appartenenza	III
CND	P07040199
N° Repertorio	Elenco nella tabella a pag 2
N° di organismo notificato	0297
Sterilizzazione	Ossido di etilene
Validità dalla data di Sterilizzazione	3 anni
Presenza di lattice	No
Confezionamento	Confezione unitaria in blister/cartone

Descrizione e caratteristiche del prodotto

Il dispositivo Pipeline™ Flex con Shield Technology™ è un dispositivo flessibile autoespandibile a maglia molto fitta, composta da 48 microfilamenti intrecciati di cui $\frac{3}{4}$ in Cromo/cobalto e il restante $\frac{1}{4}$ in platino/tungsteno, rivestito da un polimero di fosforilcolina sintetico chimicamente legato alla sua superficie. Il dispositivo Pipeline™ Flex con Shield Technology™ fornisce una copertura metallica di circa il 30% della superficie del vaso a misura nominale. Quando chiuso nel microcatetere di rilascio, il dispositivo Pipeline™ con Shield Technology™ presenta una lunghezza 2-3 volte superiore a quella nominale. La funzione del Pipeline™ Flex con Shield Technology™ è di ricostruire il lume originario del vaso, quindi viene posizionato a copertura del colletto aneurismatico.

Il dispositivo Pipeline™ Flex con Shield Technology™ è totalmente ringuainabile dall'operatore e riposizionabile fino a circa il 90% grazie alla presenza di un cuscinetto di ringuainamento. Il limite del ringuainamento è indicato dalla presenza di un marker specifico (vedi Figura 1).

Il Pipeline™ Flex con Shield Technology™ è confezionato in un sistema di rilascio, composto da un introduttore in polyamide/PTFE ed uno spingitore in acciaio inox 304 flessibile e rastremata, di circa 200cm con una spirulina di platino/tungsteno sull'estremità distale ed un marker radiopaco prossimale (rispetto all'impianto), entrambi progettati per migliorarne la visibilità.

Pipeline™ Flex con Shield Technology™ è progettato per essere veicolato e rilasciato mediante un microcatetere con lume interno di almeno 0.027 inch (0,69 mm).

Figura 1

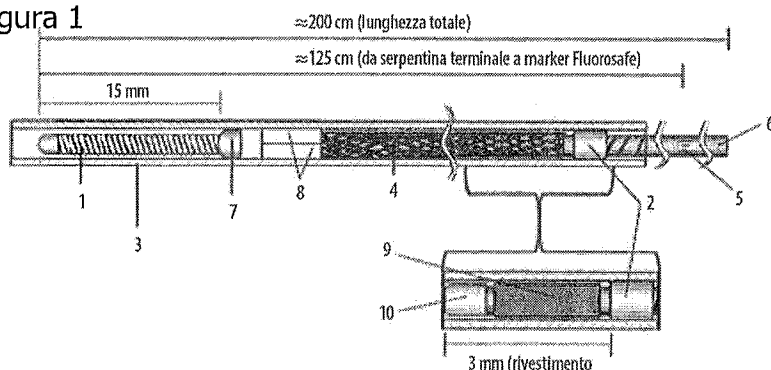

1. Spirulina distale
2. Bumper prossimale
3. Introduttore
4. Impianto
5. Marker fluorosafe
6. Spingitore
7. Marker distale
8. Manicotti PTFE
9. Marker di ringuainamento

Indicazioni d'uso

Il Dispositivo per Embolizzazione Pipeline™ (PED) è indicato per il trattamento endovascolare degli aneurismi cerebrali.

Codici Disponibili:

Pipeline™ Flex con Tecnologia Shield™				N. di Repertorio
Codice prodotto	Diametro (mm)	Lunghezza (mm)	Lume interno del catetere consigliato	
PED2-250-10	2,50	10	0.027"	1250635/R
PED2-250-14	2,50	14	0.027"	1250696/R
PED2-250-16	2,50	16	0.027"	1250697/R
PED2-250-20	2,50	20	0.027"	1250699/R
PED2-275-10	2,75	10	0.027"	1250700/R
PED2-275-12	2,75	12	0.027"	1250701/R
PED2-275-14	2,75	14	0.027"	1250702/R
PED2-275-16	2,75	16	0.027"	1250703/R
PED2-275-18	2,75	18	0.027"	1250704/R
PED2-275-20	2,75	20	0.027"	1250705/R
PED2-300-10	3,00	10	0.027"	1250706/R
PED2-300-12	3,00	12	0.027"	1250707/R
PED2-300-14	3,00	14	0.027"	1250708/R
PED2-300-16	3,00	16	0.027"	1250709/R
PED2-300-18	3,00	18	0.027"	1250710/R
PED2-300-20	3,00	20	0.027"	1250711/R

Pipeline™ Flex				N. di Repertorio
Codice prodotto	Diametro (mm)	Lunghezza (cm)	Lume Interno del catetere consigliato	
PED2-300-16	3,00	16	0.027"	1250709/R
PED2-300-18	3,00	18	0.027"	1250710/R
PED2-300-20	3,00	20	0.027"	1250711/R
PED2-300-25	3,00	25	0.027"	1250712/R
PED2-300-30	3,00	30	0.027"	1250713/R
PED2-300-35	3,00	35	0.027"	1250714/R
PED2-325-10	3,25	10	0.027"	1250715/R
PED2-325-12	3,25	12	0.027"	1250716/R
PED2-325-14	3,25	14	0.027"	1250717/R
PED2-325-16	3,25	16	0.027"	1250718/R
PED2-325-18	3,25	18	0.027"	1250719/R
PED2-325-20	3,25	20	0.027"	1250720/R
PED2-325-25	3,25	25	0.027"	1250721/R
PED2-325-30	3,25	30	0.027"	1250722/R
PED2-325-35	3,25	35	0.027"	1250723/R
PED2-350-10	3,50	10	0.027"	1250724/R
PED2-350-12	3,50	12	0.027"	1250725/R
PED2-350-14	3,50	14	0.027"	1250726/R
PED2-350-16	3,50	16	0.027"	1250727/R
PED2-350-18	3,50	18	0.027"	1250728/R
PED2-350-20	3,50	20	0.027"	1250729/R
PED2-350-25	3,50	25	0.027"	1250730/R
PED2-350-30	3,50	30	0.027"	1250731/R
PED2-350-35	3,50	35	0.027"	1250732/R
PED2-375-10	3,75	10	0.027"	1250733/R
PED2-375-12	3,75	12	0.027"	1250734/R
PED2-375-14	3,75	14	0.027"	1250735/R
PED2-375-16	3,75	16	0.027"	1250736/R
PED2-375-18	3,75	18	0.027"	1250737/R
PED2-375-20	3,75	20	0.027"	1250738/R
PED2-375-25	3,75	25	0.027"	1250739/R
PED2-375-30	3,75	30	0.027"	1250740/R
PED2-375-35	3,75	35	0.027"	1250741/R
PED2-400-10	4,00	10	0.027"	1496052/R

Pipeline™ Flex				N. di Repertorio
Codice prodotto	Diametro (mm)	Lunghezza (cm)	Lume interno del catetere consigliato	
PED2-400-12	4,00	12	0.027"	1250742/R
PED2-400-14	4,00	14	0.027"	1250743/R
PED2-400-16	4,00	16	0.027"	1250744/R
PED2-400-18	4,00	18	0.027"	1250745/R
PED2-400-20	4,00	20	0.027"	1250746/R
PED2-400-25	4,00	25	0.027"	1250747/R
PED2-400-30	4,00	30	0.027"	1250748/R
PED2-400-35	4,00	35	0.027"	1250749/R
PED2-425-10	4,25	12	0.027"	1496053/R
PED2-425-12	4,25	12	0.027"	1250750/R
PED2-425-14	4,25	14	0.027"	1250751/R
PED2-425-16	4,25	16	0.027"	1250752/R
PED2-425-18	4,25	18	0.027"	1250753/R
PED2-425-20	4,25	20	0.027"	1250754/R
PED2-425-25	4,25	25	0.027"	1250755/R
PED2-425-30	4,25	30	0.027"	1250756/R
PED2-425-35	4,25	35	0.027"	1250757/R
PED2-450-10	4,50	10	0.027"	1496054/R
PED2-450-12	4,50	12	0.027"	1250758/R
PED2-450-14	4,50	14	0.027"	1250759/R
PED2-450-16	4,50	16	0.027"	1250760/R
PED2-450-18	4,50	18	0.027"	1250761/R
PED2-450-20	4,50	20	0.027"	1250762/R
PED2-450-25	4,50	25	0.027"	1250763/R
PED2-450-30	4,50	30	0.027"	1250764/R
PED2-450-35	4,50	35	0.027"	1250765/R
PED2-475-10	4,75	10	0.027"	1496055/R
PED2-475-12	4,75	12	0.027"	1250766/R
PED2-475-14	4,75	14	0.027"	1250767/R
PED2-475-16	4,75	16	0.027"	1250768/R
PED2-475-18	4,75	18	0.027"	1250769/R

Pipeline™ Flex				N. di Repertorio
Codice prodotto	Diametro (mm)	Lunghezza (mm)	Lume interno del catetere consigliato	
PED2-475-20	4,75	20	0.027"	1250770/R
PED2-475-25	4,75	25	0.027"	1250771/R
PED2-475-30	4,75	30	0.027"	1250772/R
PED2-475-35	4,75	35	0.027"	1250773/R
PED2-500-10	5,00	10	0.027"	1496056/R
PED2-500-12	5,00	12	0.027"	1250774/R
PED2-500-14	5,00	14	0.027"	1250775/R
PED2-500-16	5,00	16	0.027"	1250776/R
PED2-500-18	5,00	18	0.027"	1250777/R
PED2-500-20	5,00	20	0.027"	1250778/R
PED2-500-25	5,00	25	0.027"	1250779/R
PED2-500-30	5,00	30	0.027"	1250780/R
PED2-500-35	5,00	35	0.027"	1250781/R

Controlli sulle materie prime, sui cicli di produzione, su prodotto finito effettuati dalla casa madre secondo normativa CEE.

Dispositivo medico secondo DIR. CE 93/42